

AURELIA WAVE S-V

IT LIBRETTO ISTRUZIONI (Istruzioni Originali)

EN USER HANDBOOK (Translation of the Original Instructions)

FR MANUEL D'INSTRUCTIONS (Traduction des Instructions Originales)



nuova

SIMONELLI

The coffee machines you can trust.

IN+PLUS

AUTORYZOWANY DYSTRYBUTOR
www.simonelligroup.pl

INDICE / INDEX / SOMMAIRE

4	PRESCRIZIONI DI SICUREZZA
11	SAFETY INDICATIONS
18	PRESCRIPTIONS DE SÉCURITÉ
25	INFORMAZIONI GENERALI / GENERAL INFORMATION INFORMATIONS GÉNÉRALES
26	DATI TECNICI / TECHNICAL DATA/ DONNÉES TECHNIQUES
28	DESCRIZIONE MACCHINA / MACHINE DESCRIPTION DESCRIPTION DE LA MACHINE
32	INSTALLAZIONE / INSTALLATION / INSTALLATION
36	REGOLAZIONI DEL TECNICO QUALIFICATO / QUALIFIED TECHNICIAN ADJUSTMENTS / RÉGLAGES DU TECHNICIEN QUALIFIÉ
37	UTILIZZO / USE / UTILISATION
42	PROGRAMMAZIONE / PROGRAMMATION / PROGRAMMATION
67	PULIZIA / CLEANING / NETTOYAGE
70	MANUTENZIONE / MAINTENANCE / ENTRETIEN
72	SCHEMI ELETTRICI / ELECTRICAL DIAGRAM / SCHÉMA ÉLECTRIQUE
80	SCHEMI CALDAIA / BOILER DIAGRAM / SCHÉMAS CHAUDIÈRE

IT PRESCRIZIONI DI SICUREZZA

- Il presente libretto costituisce parte integrante ed essenziale del prodotto e dovrà essere consegnato all'utilizzatore. Leggere attentamente le avvertenze contenute nel presente libretto in quanto forniscono importanti indicazioni riguardanti la sicurezza di installazione, d'uso e manutenzione. Conservare con cura questo libretto per ogni ulteriore consultazione.
- Questo apparecchio dovrà essere destinato solo all'uso descritto in questo manuale. Il costruttore non può essere considerato responsabile per eventuali danni causati da usi impropri, erronei ed irragionevoli.
- Prima di utilizzare la macchina leggere interamente il manuale d'uso o quantomeno le prescrizioni di sicurezza e la messa a punto.
- L'apparecchio non è idoneo per l'utilizzo da parte dei bambini, persone con ridotte capacità fisiche, sensoriali o mentali, o carenti di conoscenze a meno che non sia data supervisione o istruzione. I bambini non devono giocare con l'apparecchio. Pulizia e manutenzione non devono essere fatte da bambini senza supervisione.
- Dopo aver tolto l'imballaggio assicurarsi dell'integrità dell'apparecchio. In caso di dubbio non utilizzare l'apparecchio e rivolgersi a personale professionalmente qualificato. Gli elementi dell'imballaggio (sacchetti in plastica, polistirolo espanso, chiodi, ecc..) **non devono essere lasciati alla portata dei bambini** in quanto potenziali fonti di pericolo, né essere dispersi nell'ambiente.
- La macchina è adatta per essere installata in ambienti quali locali di servizio per il personale presso negozi, uffici e altri ambienti di lavoro, in agriturismi, presso gli spazi per clienti in hotels, motels, bed and breakfast e altri ambiti residenziali.
- L'apparecchio può essere installato solo in locali dove l'uso e la manutenzione sono limitate a personale qualificato.
- L'apparecchio non deve essere installato dove possono essere usati getti d'acqua.
- Il livello sonoro della macchina è inferiore a 70db.
- Per favorire l'areazione della macchina posizionarla a cm 15 da muri o altre macchine dalla parte dell'areazione.
- Ricordare che prima di effettuare qualsiasi operazione di installazione, manutenzione, scarico, regolazione, l'operatore qualificato deve indossare i guanti da lavoro e le scarpe antinfortunistiche.
- Prima di collegare l'apparecchio accertarsi che i dati di targa siano rispondenti a quelli della rete di distribuzione elettrica. La targa è visibile all'interno della macchina rimuovendo la vaschetta raccogli acque. La macchina deve essere installata secondo le norme (codici) applicabili federali, statali e locali in vigore per gli impianti idraulici che comprendono dispositivi antiriflusso. Per questo motivo, i collegamenti idraulici devono essere eseguiti da un tecnico qualificato. La garanzia decade nel caso in cui le caratteristiche dell'alimentazione elettrica non siano corrispondenti ai dati di targa.
- Durante l'installazione del dispositivo devono essere utilizzati i componenti e i materiali in dotazione al dispositivo stesso. Qualora fosse necessario l'utilizzo di altra componentistica, l'installatore deve verificare l'idoneità dello stesso

ad essere utilizzato a contatto con l'acqua per consumo umano. L'installatore deve eseguire i collegamenti idraulici rispettando le norme di igiene e sicurezza idraulica di tutela ambientale vigenti nel luogo di installazione. Quindi per l'impianto idraulico rivolgersi ad un tecnico autorizzato. Per l'eventuale collegamento alla rete idrica utilizzare sempre un tubo nuovo in dotazione, i tubi vecchi non devono essere utilizzati.

- All'installazione, l'elettricista munito di patentino dovrà prevedere un interruttore onnipolare come previsto dalle normative di sicurezza vigenti con distanza di apertura dei contatti e che consenta la disconnessione completa nelle condizioni della categoria di sovratensione III.

Per l'Australia quanto precede deve essere fatto in accordo alla norma di installazione AS/NZS 3000.

- Nel caso di installazione in cucine collegare il conduttore equipotenziale al morsetto presente sulla macchina indicato dal simbolo .

 [symbol IEC 60417 - 5021
(2002-10)]

equipotentiality

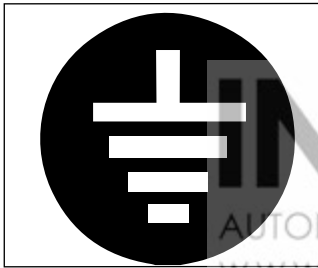

- Il costruttore non può essere considerato responsabile per eventuali danni causati dalla mancanza di messa a terra dell'impianto. Per la sicurezza elettrica di questo apparecchio è obbligatorio predisporre l'impianto di messa a terra, rivolgendosi ad un elettricista munito di patentino, che dovrà verificare che la portata elettrica dell'impianto sia adeguata alla potenza massima dell'apparecchio indicata in targa.

- L'uso di un qualsiasi apparecchio elettrico comporta l'osservanza di alcune regole fondamentali. In particolare:
 - Non toccare l'apparecchio con mani o piedi bagnati;
 - Non usare l'apparecchio a piedi nudi;
 - Non usare, prolunghe in locali adibiti a bagno o doccia;
 - Non tirare il cavo di alimentazione, per scollegare l'apparecchio dalla rete di alimentazione;
 - Non lasciare esposto l'apparecchio ad agenti atmosferici (pioggia, sole, ecc.);
 - Non permettere che l'apparecchio sia usato da bambini, o da personale non autorizzato e che non abbia letto e ben compreso questo manuale.
- L'elettricista munito di patentino dovrà anche accertare che la sezione dei cavi dell'impianto sia idonea alla potenza assorbita dall'apparecchio.
- È vietato l'uso di adattatori, prese multiple e prolunghe. Qualora il loro uso si rendesse indispensabile è necessario chiamare un elettricista munito di patentino.
- Per evitare surriscaldamenti pericolosi si raccomanda di svolgere per tutta la sua lunghezza il cavo di alimentazione. Non ostruire le griglie di aspirazione e/o di dissipazione in particolare dello scaldacetze.
- Il cavo di alimentazione di questo apparecchio non deve essere sostituito dall'utente.

In caso di danneggiamento, spegnere l'apparecchio e per la sua sostituzione rivolgersi esclusivamente a personale professionalmente qualificato.

- In caso di necessità di sostituzione del cavo di alimentazione questa può essere eseguita solo da un centro assistenza autorizzato o dal costruttore.
- L'alimentazione del dispositivo deve essere effettuata con acqua idonea al consumo umano conforme alle disposizioni vigenti nel luogo di installazione. L'installatore deve acquisire dal proprietario/gestore dell'impianto conferma che l'acqua rispetti i requisiti sopra indicati.
- Nel caso di macchina con connessione idrica alla rete la pressione minimo deve essere 2 bar ed inoltre la pressione massima per il corretto funzionamento della macchina non deve superare il 4 bar.
- La temperatura di funzionamento deve essere compresa nel range [+5, +30]°C.
- Al termine dell'installazione, il dispositivo viene attivato e portato fino alla condizione nominale di lavoro lasciandolo in condizioni di "pronto al funzionamento". Dopo il raggiungimento dello stato di "pronto al funzionamento" si effettuano le seguenti erogazioni:
 - 100% del circuito caffè attraverso l'erogatore caffè (per più erogatori si divida in uguale misura);
 - 100% del circuito acqua calda attraverso l'erogatore acqua (per più erogatori si divida in uguale misura).
 - Apertura dell'uscita vapore per 1 minuto.

Al termine dell'installazione sarebbe buona regola stilare un rapporto di quanto effettuato.

- È vietato lasciare la macchina accesa senza la presenza e la sorveglianza di un operatore qualificato. Simonelli Group non è responsabile di danni causati dall'inosservanza di questo divieto.
- L'operatore nel momento dell'aggiunta del caffè, non deve mettere le mani all'interno del contenitore.
- Durante l'uso della lancia del vapore, prestare molta attenzione e non mettere le mani sotto di esso e non toccarla subito dopo l'uso.
- Per le operazioni di pulizia attenersi esclusivamente a quanto previsto nel presente libretto.
- Una volta iniziato il lavaggio della macchina, non interromperlo, possono rimanere dei residui di detergente all'interno del gruppo erogazione.
- In caso di guasto o di cattivo funzionamento dell'apparecchio, spegnerlo. È severamente vietato intervenire. Rivolgersi esclusivamente a personale professionalmente qualificato. L'eventuale riparazione dei prodotti dovrà essere effettuata solamente dalla casa costruttrice o da centro di assistenza autorizzato utilizzando esclusivamente ricambi originali. Il mancato rispetto di quanto sopra può compromettere la sicurezza dell'apparecchio.
- In caso di incendio togliere tensione alla macchina tramite l'interruttore generale. È assolutamente vietato spegnere l'incendio con acqua quando la macchina è in tensione.
- Quando la macchina non è sorvegliata per un lungo periodo, chiudere il rubinetto d'ingresso acqua.

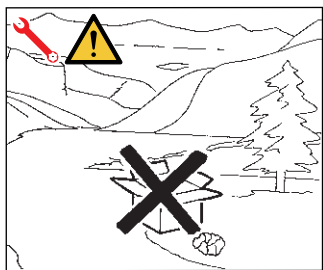

- Il tecnico autorizzato deve, prima di effettuare qualsiasi operazione di manutenzione, spegnere l'interruttore della macchina e staccare la spina.
- Allorché si decida di non utilizzare più un apparecchio di questo tipo si raccomanda di renderlo inoperante dopo aver staccato la spina, tagliare il cavo di alimentazione.
- Non disperdere la macchina nell'ambiente: per lo smaltimento rivolgersi ad un centro autorizzato o contattare il costruttore che darà indicazioni in merito.

INFORMAZIONE AGLI UTENTI

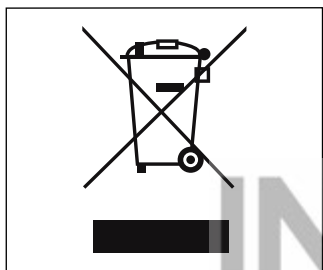

Ai sensi della direttiva 2011/65/UE, relativa alla riduzione dell'uso di sostanze pericolose nelle apparecchiature elettriche ed elettroniche, nonché allo smaltimento dei rifiuti”.

Il simbolo del cassonetto barrato riportato sull'apparecchiatura indica che il prodotto alla fine della propria vita utile deve essere raccolto separatamente dagli altri rifiuti. L'utente dovrà, pertanto, conferire l'apparecchiatura giunta a fine vita agli idonei

centri di raccolta differenziata dei rifiuti elettronici ed elettrotecnici, oppure riconsegnarla al rivenditore al momento dell'acquisto di una nuova apparecchiatura di tipo equivalente, in ragione di uno a uno. L'adeguata raccolta differenziata per l'avvio successivo dell'apparecchiatura dimessa al riciclaggio, al trattamento e allo smaltimento ambientalmente compatibile contribuisce ad evitare possibili effetti negativi sull'ambiente e sulla salute e favorisce il riciclo dei materiali di cui è composta l'apparecchiatura. Lo smaltimento abusivo del prodotto da parte dell'utente comporta l'applicazione delle sanzioni amministrative di cui al D.Lgs.n.22/1997” (articolo 50 e seguenti del D.Lgs.n.22/1997).

PREDISPOSIZIONE A CARICO DELL'ACQUIRENTE

- Predisposizione luogo installazione.
L'acquirente deve predisporre una superficie di appoggio idonea a sostenere il peso della macchina (vedere il capitolo di installazione).
- Predisposizione elettrica.
L'impianto elettrico deve essere conforme a quanto indicato dalle norme nazionali vigenti nel luogo di installazione e dotato di una efficiente messa a terra. Installare un dispositivo onnipolare di sezionamento a monte della macchina.



I cavi elettrici di alimentazione devono essere dimensionati in funzione della massima corrente richiesta dalla macchina in modo che la caduta di tensione totale, a pieno carico, risulti inferiore al 2%.

- Predisposizione idrica.
Predisporre un idoneo scarico idrico e una rete idrica di alimentazione che fornisca acqua con durezza massima di 3/5° Francesi (60/85 ppm).

SIMBOLOGIE

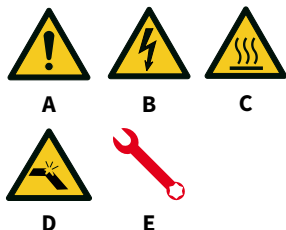

- A Pericolo generico
- B Pericolo di shock elettrico
- C Pericolo di ustione
- D Pericolo di danneggiamento macchina
- E Operazione riservata al Tecnico Qualificato, nel rispetto delle norme vigenti

RISCHI RESIDUI

Nonostante il Costruttore ha previsto dei sistemi di sicurezza meccanici ed elettrici, persistono delle zone pericolose durante l'uso della macchina:



- Gruppi di erogazione caffè.
- Lancia vapore.
- Lancia acqua calda.
- Scaldatasse.

RICEZIONE MACCHINA

TRASPORTO

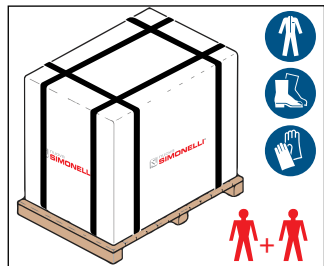

La macchina viene trasportata in pallet con più macchine dentro scatoloni assicurati al pallet con delle centine.

Prima di procedere a qualsiasi operazione di trasporto o movimentazione, l'operatore deve indossare guanti e scarpe antinfortunistiche ed una tuta con elastici alle estremità.

La movimentazione della macchina deve essere eseguita da 2 o più persone.



Il Costruttore declina ogni responsabilità per eventuali danni a cose o persone derivanti dall'inosservanza delle norme di sicurezza vigenti in materia di sollevamento e spostamento di materiali.

MOVIMENTAZIONE

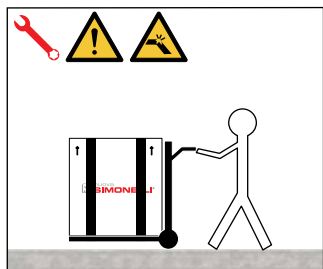

- Sollevare lentamente il pallet a circa 30 cm da terra e raggiungere la zona di carico.
- Dopo aver verificato che non ci siano ostacoli, cose o persone, procedere al carico.
- Una volta arrivati a destinazione, sempre con un mezzo di sollevamento adeguato (es. muletto), dopo essersi assicurati che non ci siano cose o persone nell'area di scarico, portare il pallet a terra e movimentarlo a circa 30 cm da terra, fino all'area di immagazzinamento.

STOCCAGGIO

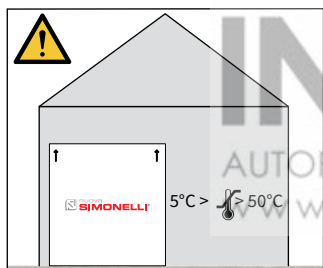

La scatola contenente la macchina deve essere stoccata al riparo dagli agenti atmosferici. Prima della seguente operazione verificare che il carico sia a posto e che con il taglio delle cinte non cada.

L'operatore con guanti e scarpe antinfortunistiche, deve procedere al taglio delle cinte e allo stoccaggio del prodotto, in questa operazione consultare le caratteristiche tecniche del prodotto per vedere il peso della macchina da immagazzinare e potersi regolare di conseguenza.

DISIMBALLO

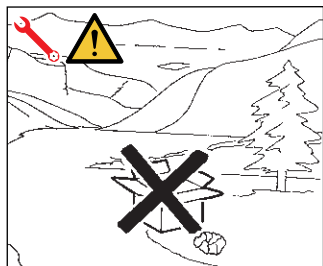

Una volta liberata la macchina del pallet o del contenitore, non disperderlo nell'ambiente.

CONTROLLO CONTENUTI

Al ricevimento della scatola, verificare che l'imballo sia integro e visivamente non danneggiato. All'interno dell'imballo deve esserci il libretto istruzioni e il relativo corredo.

In caso di danneggiamenti o anomalie, contattare il concessionario di zona.

Per qualsiasi comunicazione, citare sempre il numero di matricola.

La comunicazione deve essere effettuata entro 8 giorni dalla ricezione della macchina.

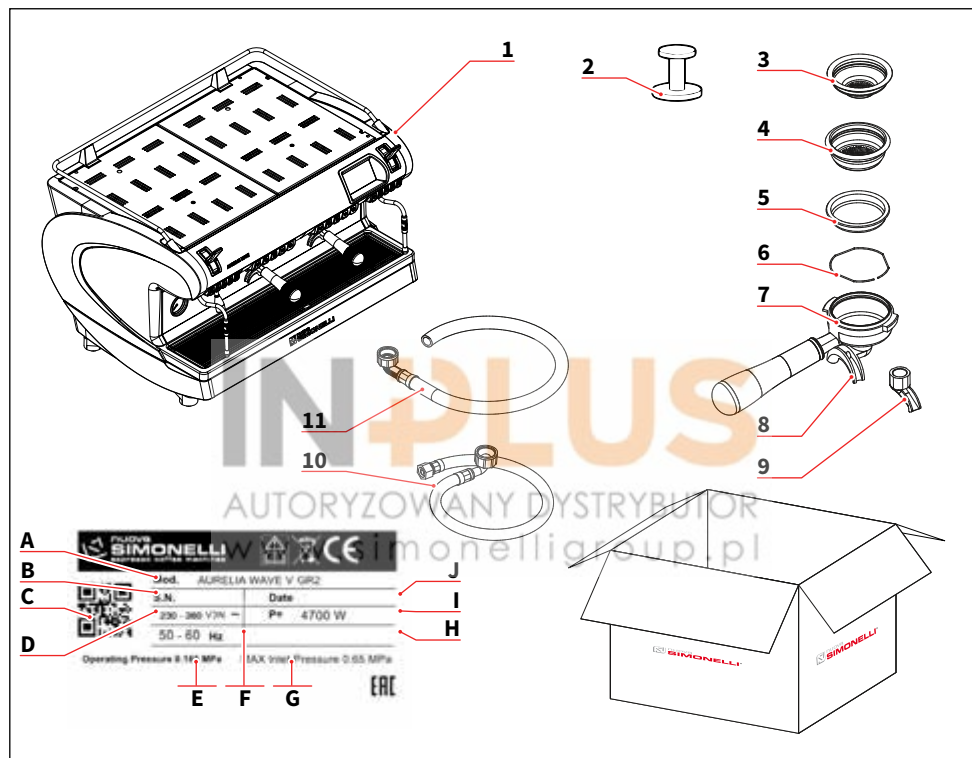

- 1 Macchina (immagine esemplificativa)
- 2 Pressa caffè (1 pz.)
- 3 Filtro singolo (1 pz.)
- 4 Filtro doppio (1 per ogni gruppo)
- 5 Filtro cieco (1 per ogni gruppo)
- 6 Molla (1 per ogni gruppo)
- 7 Portafiltro (n° gruppi + 1)
- 8 Beccuccio doppio (1 per ogni gruppo)
- 9 Beccuccio singolo (1 pz.)
- 10 Tubo carico 3/8" (1 da 1,5m, 1 da 0,5m)
- 11 Tubo di scarico 3/4" (1 pz.)

- A Modello e versione
- B Numero di serie
- C QR code
- D Alimentazione elettrica
- E Pressione di lavoro
- F Frequenza
- G Pressione max ingresso
- H Optional
- I Potenza
- J Data di produzione

EN SAFETY INDICATIONS

- The present manual is an integral and essential part of the product and is to be delivered to the user. Carefully read all warnings in the manual as they provide important information required to install, use and maintain the unit safely. Keep this manual in a safe place for further consultation.
- This unit must only be used for the purposes described in the present manual. The manufacturer cannot be held responsible for any damages caused by improper, mistaken and unreasonable use.
- Before using the machine, read this manual in its entirety or, at the very least, read the safety and set up instructions.
- The appliance is not to be used by children or persons with reduced physical, sensory or mental capabilities, or lack of experience and knowledge, unless they have been given supervision or instruction. Children must not play with the appliance. Cleaning and maintenance must not be carried out by children unless supervised.
- After having removed the packaging, make certain that the unit is not damaged in any way. If you have any doubts, do not use the unit and contact a professionally qualified person. Always keep all packaging (plastic bags, polystyrene foam, nails, etc..) out of the reach of children as they are a potential source of danger and never loiter the environment with such materials.
- The machine is can be installed in staff kitchen areas in shops, offices and other working environments, farm houses by clients in hotels, motels and other residential type environments bed and breakfast type environments.
- The device can be installed only in places where the use and maintenance is limited to qualified personnel.
- The appliance must not be installed where it may be used water jets.
- The noise level of the machine is less than 70db.
- To facilitate aeration of the unit, position the aeration portion of the machine 15 cm from walls or other machinery.
- Remember that to install, maintain, unload and regulate the unit, the qualified operator must always wear work gloves and safety shoes.
- Before turning on the unit make certain that the rating indicated on the label matches the available power supply. The nameplate can be seen inside the machine when removing the water collection tray. The machine must be installed according to the applicable federal, state and local standards (codes) in force with regard to plumbing systems including back-flow prevention devices. For this reason, the plumbing connections must be carried out by a qualified technician. The warranty expires if the characteristics of the power supply do not correspond to the nameplate data.
- When installing the device, it is necessary to use the parts and materials supplied with the device itself. Should it be necessary to use other parts, the installation engineer needs to check their suitability for use in contact with water

for human consumption. The installer must Make the hydraulic connections respecting the rules of hygiene and water safety to environmental protection in force in the place of installation. So for the hydraulic plant contact an authorized technician. Always utilise the new hose supplied for connection to the water supply. Old hoses must not be utilised.

- On installation, the qualified electrician must fit a circuit breaker switch as foreseen by the safety norms in force that has a contact open distance that permits the complete disconnection under conditions of overload category III. For Australia, the above must be done according to the AS / NZS 3000 installation standard.
- In case of installation in kitchens, connect the equipotential conductor to the terminal on the machine indicated by the symbol ▽.



[symbol IEC 60417 - 5021
(2002-10)]

equipotentiality

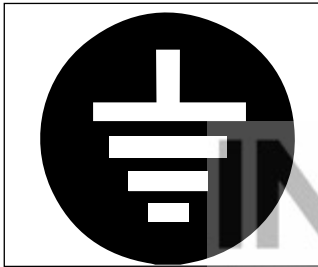

- The manufacturer cannot be held responsible for any damages incurred if the system is not grounded.
For electrical safety, this machine requires a ground system. Contact a technically certified electrician who must check that the line electrical capacity is adequate for the maximum capacity indicated on the unit label.

- There are some basic rules for the use of any electrical appliance. In particular:
 - Never touch the unit with wet hands or feet;
 - Never use the unit with bare feet;
 - Never use extension cords in areas equipped with baths or showers;
 - Never pull on the power supply cord to unplug the unit;
 - Never leave the unit exposed to atmospheric agents (rain, direct sunlight, etc.);
 - Never let children, unauthorized personnel or anyone who has not read this manual operate the unit.
- The qualified electrician must also check that the section of the installation's cables is large enough for the absorbed power of the appliance.
- Never use adapters, multiple jacks or extension cords. When such items prove absolutely necessary, call in a qualified electrician.
- To prevent dangerous overheating, it is advisable to fully extend the power supply cord. Never block the intake and/or heat dissipation grills, in particular those for the cup warmer.
- The user must never replace the unit's power supply cord. If this cord is damaged, turn off the unit and have it replaced by a professionally qualified technician.

- Should it be necessary to replace the power cord, this replacement operation must only be performed by an authorized service centre or by the manufacturer.
- The device needs to be supplied with water that is suitable for human consumption and compliant with the regulations in force in the place of installation. The installation engineer needs confirmation from the owner/manager of the system that the water complies with the requirements and standards stated above.
- For machines connected to the mains water supply, the minimum pressure must be 2 bar and the maximum pressure for correct machine operation must not exceed 4 bar.
- The operating temperature must be within the range of $[+5, +30]^{\circ}\text{C}$.
- At the end of installation, the device is switched on and taken to rated operating conditions, leaving it in a state in which it is “ready for operation”.
- After reaching the “ready for operation” condition, the following dispensing operations are carried out:
 - 100% of the coffee circuit through the coffee dispenser (for more than one dispenser, this is divided equally);
 - 100% of the hot water circuit through the water dispenser (for several dispensers it is divided equally).
 - Open the steam outlet for 1 minute.

At the end of installation, it is good practice to draw up a report of the operations.

- It is forbidden to leave the machine switched on without the presence and surveillance of a qualified operator. Simonelli Group is not responsible for damages caused by failure to comply with this prohibition.
- When adding the coffee, the operator must never put his hands into the container.
- Be extremely careful when using the steam nozzle. Never place your hands under the nozzle and never touch it right after use.
- Before cleaning the unit follow the instructions given in this manual carefully.
- Once started the washing machine, do not interrupt, the detergent residue may remain inside the delivery unit.
- In case of breakdown or poor function, turn off the unit. Never tamper with the unit. Contact only professionally qualified personnel. Only the manufacturer or an authorized service center can make repairs and only using original spare parts. Non compliance with the above can compromise machine safety.
- In case of fire, disconnect power to the machine by turning off the main switch. Its absolutely avoid to extinguish the fire with water while power to the machine is on.
- Before performing any sort of maintenance, the authorized technician must turn off the unit and unplug it from the mains.
- When the machine is left unattended for a long period, close the water inlet tap.

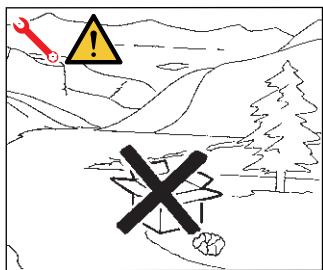

- Should you decide to stop using this type of unit, we suggest you render it inoperable by unplugging it and cutting the power supply cord.
- Never dispose of the machine in the environment: to dispose of the machine, contact an authorized center or contact the manufacturer for pertinent indications.

INFORMATION TO THE USERS



Under the senses of the Directives/ Guidelines 2011/65/EU concerning the reduction of the use of dangerous substances in electric and electronic equipment, as well as the disposal of wastes“.

The symbol of the crossed large rubbish container that is present on the machine points out that the product at the end of its life cycle must be collected separately from the other wastes. The user for this reason will have to give the equipment that got to

its life cycle to the suitable separate waste collection centres of electronic and electro-technical wastes, or to give it back to the seller or dealer when buying a new equipment of equivalent type, in terms of one to one.

The suitable separate waste collection for the following sending of the disused equipment to recycling, the dealing or handling and compatible environment disposal contributes to avoid possible negative effects on the environment and on the people's health and helps the recycling of the materials the machine is composed of. The user's illegal disposal of the product implies the application of administrative fines as stated in Law Decree n.22/1997” (article 50 and followings of the Law Decree n.22/1997).

PREPARATION BY THE PURCHASER

- Preparation of the installation site.
The purchaser must prepare the surface on which the machine will stand suitable to support the machine weight (see the installation chapter).
- Electrical requirements.
The mains power installation must comply with the safely regulations and standards in force in the country of installation and must include an efficient earth system. An omnipolar cut-off device must be installed on the power line upstream of the machine.



The power wires must be sized according to the maximum current required by the machine to ensure a total voltage loss under full load of less than 2%.

- Plumbing requirements.
Prepare a suitable drain and a mains that supply water a maximum hardness of 3/5 French degrees (60/85 ppm).

SYMBOLS



A B C



D E

- A General hazard
- B Electrical shock hazard
- C Burns hazard
- D Hazard of damage to the machine
- E Operation reserved for the qualified technician, in compliance with current standards

RESIDUAL RISKS

Although the manufacturer has provided mechanical and electrical safety systems, dangerous areas persist during the use of the machine:



- Coffee dispensing groups.
- Steam wand.
- Hot water wand.
- Cup warmer.

MACHINE RECEIVING

TRANSPORT

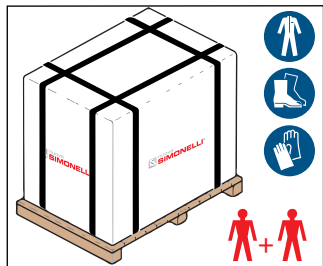

The machine is transported on pallets containing several machines inside cartons strapped to the pallet.

Operators performing any shipping or handling operations must wear gloves, safety shoes and overalls with elasticized cuffs.

The machine must be moved by 2 or more operators.



Failure to respect current safety regulations and standards on lifting and handling materials absolves the Manufacturer from all liability for possible damage to person or things.

MOVEMENTS

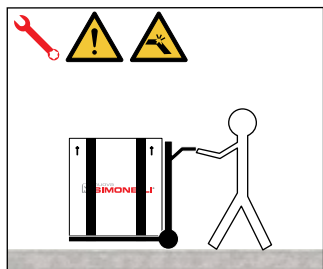

- Slowly lift the pallet about 30 cm from the ground and reach the loading area.
- After checking that there are no obstacles, things or people, proceed with the loading.
- Once you arrive at your destination, always with a suitable lifting device (e.g. forklift), after making sure that there are no things or people in the unloading area, take the pallet to the ground and move it about 30 cm from the ground, until to the storage area.

STORED

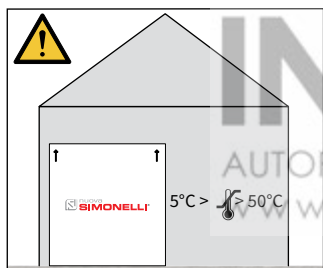

The package containing the machine must be stored away from atmospheric agents. Before performing the following operations, make certain that the load is in stable and will not fall when the straps are cut.

Wearing gloves and safety shoes, the operator must cut the straps and store the product. During this operation, see the product technical features for the weight of the machine being stored and proceed as necessary.

UNPACKING

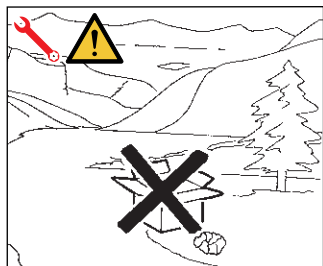

Once the machine has been released from the pallet or container, do not pollute the environment with these items.

CONTENTS CHECK

Upon receipt of the box, check that the packaging is intact and visually undamaged. Inside the packaging must be the instruction manual and the relative kit. In case of damage or faults, contact your local dealer.

For any communication, always communicate the serial number.

The communication must be carried out within 8 days from the receipt of the machine.

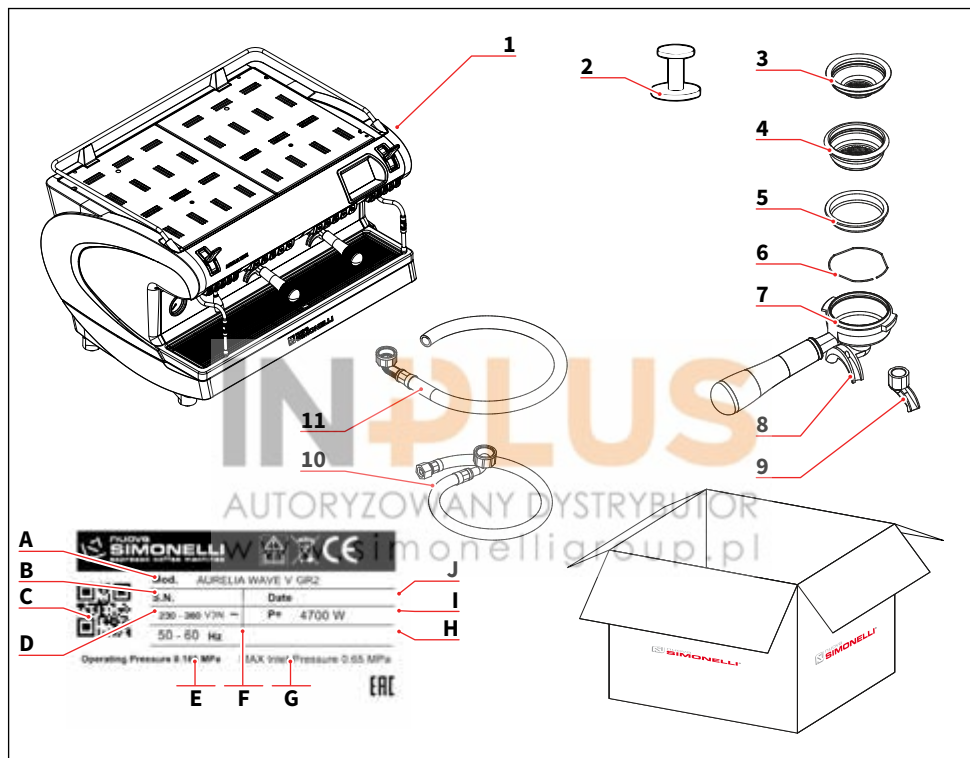

- | | |
|---|----------------------|
| 1 Machine (example image) | A Model and version |
| 2 Coffee tamper (1 unit) | B Serial number |
| 3 Single filter (1 unit.) | C QR code |
| 4 Double filter (1 for each group) | D Power supply |
| 5 Blind filter (1 for each group) | E Operating pressure |
| 6 Spring (1 for each group) | F Frequency |
| 7 Filter-holder (group number + 1) | G Max inlet pressure |
| 8 Double delivery spout (1 for each group) | H Optional |
| 9 Single delivery spout (1 for each group) | I Power |
| 10 Filling tube 3/8" (1 da 1,5m, 1 da 0,5m) | J Production date |
| 11 Draining pipe 3/4" (1 unit) | |

FR PRESCRIPTIONS DE SÉCURITÉ

- Ce manuel est partie intégrante et essentielle du produit et il doit par conséquent être remis à l'utilisateur. Lire attentivement les conseils qu'il contient car ils fournissent des indications particulièrement importantes sur la sécurité de l'installation, son utilisation et son entretien. Conserver ce manuel avec soin de façon à pouvoir le consulter si nécessaire.
- Cet appareil devra être destiné uniquement à l'usage décrit expressément dans ce manuel. Le fabricant ne pourra en aucun cas être retenu responsable des dommages éventuels causés par une mauvaise ou déraisonnable utilisation.
- Avant d'utiliser la machine, lire entièrement le manuel de mode d'emploi et les prescriptions de sécurité et de mise au point.
- L'appareil n'est pas indiqué pour être utilisé par les enfants ou par les personnes ayant des capacités physiques, sensorielles ou mentales réduites ou démunies des connaissances nécessaires à moins qu'elles ne soient surveillées ou préalablement instruites. Les enfants ne doivent pas jouer avec l'appareil. Le nettoyage et l'entretien ne doivent pas être effectués par des enfants non surveillés.
- Après l'avoir retiré de son emballage, contrôler que l'appareil soit en parfait état. En cas du moindre doute, ne pas l'utiliser et s'adresser à un technicien qualifié. Les éléments de l'emballage (sacs plastique, polystyrène expansé, clous, etc.) ne doivent pas être laissés à la portée des enfants car ils peuvent constituer une source potentielle de danger. Ne pas répandre ces éléments dans l'environnement.
- La machine est indiquée pour être installée dans les locaux de service pour le personnel employé dans les magasins, les bureaux et autres lieux de travail, ainsi que dans les chambres d'hôtes, dans les espaces destinés aux clients des hôtels et autres structures résidentielles.
- L'appareil ne doit être installé que dans des locaux où son utilisation et son entretien sont limités à un personnel qualifié.
- L'appareil ne doit pas être installé dans un endroit où des jets d'eau peuvent être utilisés.
- Le niveau sonore de la machine est inférieur à 70db.
- Pour favoriser l'aération de la machine, cette dernière doit être positionnée à 15 cm des murs et des autres machines, du côté de l'aération.
- Pour effectuer toute opération relative à l'installation, l'entretien, le déchargement et la mise au point, l'opérateur qualifié devra toujours porter ses gants de travail et ses chaussures de protection.
- Avant de brancher l'appareil, veillez à ce que les données indiquées sur la plaque correspondent à celles du réseau électrique. La plaque est visible à l'intérieur de la machine en retirant le bac de récupération d'eau. La machine doit être installée conformément aux réglementations (codes) fédérales, provinciales et locales en vigueur pour les systèmes hydrauliques comprenant des dispositifs anti-reflux. C'est pourquoi les branchements hydrauliques doivent être effectués par un technicien qualifié. La garantie est annulée si les caractéristiques de l'alimentation électrique ne correspondent pas aux données figurant sur la plaque signalétique.
- Durant l'installation du dispositif, utiliser les composants et les matériaux

fournis en dotation avec le dispositif. Si l'utilisation de composants supplémentaires s'avère nécessaire, l'installateur doit vérifier l'adéquation de ces derniers pour un emploi au contact de l'eau pour la consommation humaine. L'installateur doit effectuer les branchements hydrauliques en respectant les normes d'hygiène et de sécurité hydraulique de protection de l'environnement en vigueur dans le lieu d'installation. Il faut donc que l'installation hydraulique soit réalisée par un technicien autorisé. Lors du raccordement au réseau de distribution d'eau, toujours utiliser un nouveau tuyau fourni, les anciens tuyaux ne doivent pas être utilisés.

- Lors de l'installation, l'électricien autorisé devra prévoir un disjoncteur omnipolaire conforme aux normes de sécurité en vigueur indiquant la distance d'ouverture des contacts et qui permette le débranchement complet dans les conditions de la catégorie de surtension III. Pour l'Australie, les opérations précédentes doivent être effectuées conformément à la norme d'installation AS/NZS 3000.
- En cas d'installation dans les cuisines, raccorder le conducteur d'équipotentialité à la borne de la machine indiquée par le symbole ▽.

▽ [symbol IEC 60417 - 5021
(2002-10)]

equipotentiality



- Le fabricant ne pourra en aucun cas être retenu responsable des éventuels dommages causés par une absence de mise à la terre de l'installation. Pour la sécurité électrique de cet appareil, il est obligatoire de prévoir une installation de mise à la terre, en s'adressant à un électricien qualifié et dûment autorisé à cet effet, afin qu'il vérifie que la portée électrique de l'installation soit appropriée à la puissance maximum de l'appareil indiquée sur la plaquette.

- L'utilisation de tout appareil électrique entraîne le respect de certaines règles fondamentales. Et notamment:
 - Ne pas toucher l'appareil avec les mains ou les pieds mouillés ou humides;
 - Ne pas utiliser l'appareil pieds nus;
 - Ne pas employer de rallonges dans les salles de bain ou les douches;
 - Ne pas tirer sur le cordon électrique pour débrancher l'appareil du réseau d'alimentation;
 - Ne laissez pas l'appareil exposé aux agents atmosphériques (pluie, soleil, etc.);
 - Ne permettez pas l'utilisation de l'appareil de la part d'enfants ou de personnes non autorisées et n'ayant pas lu ni bien compris le contenu de ce manuel.
- En particulier, l'électricien devra s'assurer que la section des câbles de l'installation soit bien adaptée à la puissance absorbée de l'appareil.
- Il est interdit d'utiliser des adaptateurs, des prises multiples et des rallonges. Si leur usage s'avère indispensable, il faut absolument s'adresser à un électricien dûment autorisé à cet effet.
- Afin d'éviter des surchauffes dangereuses, il est conseillé de bien dérouler sur toute la longueur le câble d'alimentation.

Vérifier que les grilles d'aspiration et/ou de dissipation ne soient pas bouchées, en particulier celles du chauffe-tasses.

- Le câble d'alimentation de cet appareil ne doit pas être remplacé par l'utilisateur. En cas d'endommagement du câble, éteindre l'appareil et le faire remplacer uniquement par un technicien qualifié.
- Si le cordon d'alimentation doit être remplacé, cette opération doit être effectuée exclusivement par un centre d'assistance agréé ou par le fabricant.
- L'alimentation du dispositif doit être effectuée avec de l'eau adéquate pour la consommation humaine conformément aux dispositions en vigueur dans le pays d'installation. L'installateur doit recevoir de la part du propriétaire/gérant de l'installation, une confirmation écrite indiquant que l'eau respecte les caractéristiques susmentionnées.
- Pour les machines avec raccordement au réseau d'eau, la pression minimale doit être de 2 bar et, en outre, la pression maximale pour le bon fonctionnement de la machine ne doit pas dépasser 4 bar.
- La température de fonctionnement doit être comprise entre $[+5, +30]^{\circ}\text{C}$.
- Au terme de l'installation, le dispositif doit être actionné jusqu'à ce qu'il atteigne la condition nominale de travail en le laissant en condition de "prêt au fonctionnement". Lorsqu'on atteint la condition "prêt au fonctionnement", effectuer les distributions suivantes:
 - 100% du circuit café à travers le distributeur de café (pour plusieurs distributeurs, diviser en mesures égales);
 - 100% du circuit de l'eau chaude à travers le distributeur d'eau (pour plusieurs distributeurs, diviser en mesures égales);
 - Ouverture de la sortie vapeur pendant 1 minute.

Au terme de l'installation, il serait préférable de rédiger un rapport des opérations effectuées.

- Il est interdit de laisser la machine en marche sans la présence et la surveillance d'un opérateur qualifié. Le Groupe Simonelli n'est pas responsable des dommages causés par le non-respect de cette interdiction.
- Au moment où il ajoute du café l'opérateur ne doit pas introduire ses mains à l'intérieur du récipient.
- Lors de l'utilisation du bec à vapeur, ne jamais exposer les mains à la vapeur. Ne jamais toucher le bec tout de suite après son utilisation.
- Pour les opérations de nettoyage, suivre exclusivement les instructions de ce livret.
- Lorsque le lavage de la machine a commencé, ne l'arrêtez pas, des résidus de produit nettoyant peuvent restés à l'intérieur du groupe de distribution.
- En cas de panne ou de mauvais fonctionnement de l'appareil, éteignez-le. Il est strictement interdit d'intervenir. Adressez-vous uniquement au personnel qualifié. La réparation éventuelle des produits ne devra être effectuée que par la Maison Constructrice ou par un centre de service après vente dûment autorisé, en utilisant uniquement des pièces détachées originales. L'inobservance de ces indications pourrait compromettre la sécurité de l'appareil.
- En cas d'incendie, couper l'alimentation électrique de la machine à l'aide de l'interrupteur principal. Il est absolument interdit d'éteindre le feu avec de l'eau lorsque la machine est sous tension.
- Si la machine n'est pas surveillée pendant une longue période, fermer le robinet d'arrivée d'eau.

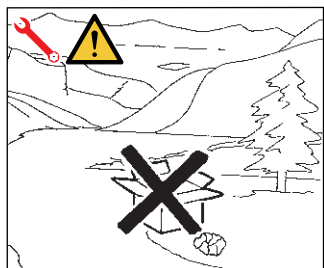

- Le technicien autorisé doit, avant d'effectuer toute opération d'entretien, éteindre l'interrupteur de la machine et débrancher la fiche de la prise de courant.
- Si vous décidez de ne plus utiliser cet appareil, il est vivement conseillé de le rendre inefficace en coupant le câble d'alimentation, après avoir débranché le câble du réseau d'alimentation électrique.
- Ne jamais abandonner l'appareil dans l'environnement: pour son élimination totale, s'adresser à un centre autorisé ou contacter le fabricant afin de recevoir les instructions à ce sujet.

INFORMATIONS POUR LES UTILISATEURS

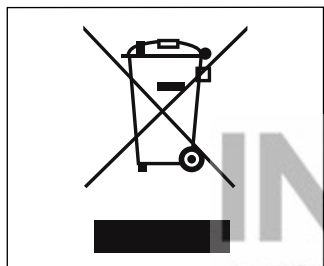

Au termes de la directive 2011/65/UE concernant la réduction de l'utilisation de substances dangereuses dans les équipements électriques et électroniques et l'élimination des déchets".

Le symbole de la poubelle barrée reporté sur l'appareillage indique que le produit, à la fin de sa propre vie utile, doit être recueilli séparément d'autres ordures. L'utilisateur devra, donc, transmettre l'appareillage arrivé à la fin de sa vie aux centres aptes à la récolte différenciée des déchets électroniques et électrotechniques, ou le rendre au détaillant au moment de l'achat d'un nouvel appareillage de même type, à raison d'échange un à un. La récolte différenciée propre pour le départ successif de l'appareillage laissé au recyclage, au traitement et à l'enlèvement compatible d'un point de vue de l'environnement, contribue à éviter de possibles effets négatifs sur le milieu et sur la santé et il favorise le recyclage des matériels dont l'appareillage se compose. L'enlèvement illégal du produit de la part de l'utilisateur comporte l'application des sanctions administratives dont au D.Lgs.n. 22/1997" (article 50 et suivants du D.Lgs.n.22/1997).

PRÉDISPOSITION À LA CHARGE DE L'ACHETEUR

- Prédiposition du lieu d'installation.
L'acheteur doit prédiposier une surface d'appui appropriée pour supporter le poids de la machine (voir le chapitre installation).
- Prédiposition électrique.
Le système électrique doit être conforme aux réglementations nationales en vigueur sur le lieu d'installation et doit être muni d'une mise à la terre efficace. Installer un dispositif omnipolaire de sectionnement en amont de la machine.



Les câbles d'alimentation électrique doivent être dimensionnés en fonction du courant maximum requis par la machine pour que la chute de tension totale, à pleine charge, soit inférieure à 2%.

- Prédiposition hydrique.
Préparer une évacuation d'eau appropriée et un réseau d'alimentation en eau d'une dureté maximale de 3/5° français (60/85 ppm).

SYMBOLES

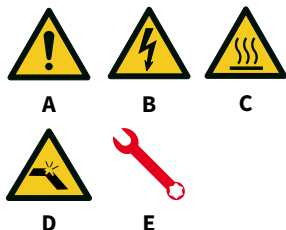

- A Danger général
- B Risque de secousse électrique
- C Risque de brûlures
- D Risque de dommage à la machine
- E Opération réservée au Technicien Qualifié, dans le respect des normes en vigueur

RISQUES RÉSIDUELS

Bien que le fabricant ait fourni des systèmes de sécurité mécaniques et électriques, il existe encore des zones dangereuses pendant l'utilisation de la machine :



- Groupe de distribution café.
- Lance vapeur.
- Lance eau chaude.
- Chauffe-tasses.

RÉCEPTION DE LA MACHINE

TRANSPORT

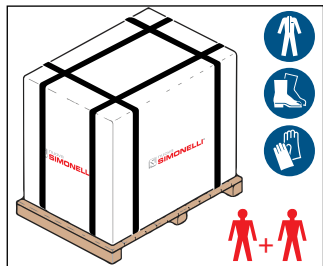

La machine est transportée sur des palettes avec d'autres machines et à l'intérieur de cartons fixés aux palettes au moyen des courroies appropriées.

Avant de procéder à toute opération de transport ou de manutention de la machine, l'opérateur doit porter des gants et des chaussures de protection et une salopette avec des élastiques aux extrémités.

La machine doit être manipulée par 2 personnes ou plus.



Le Fabricant décline toute responsabilité face aux éventuels dommages matériels ou corporels résultant du non-respect des règles de sécurité en vigueur en matière de levage et de déplacement de matériels.

MANUTENTION

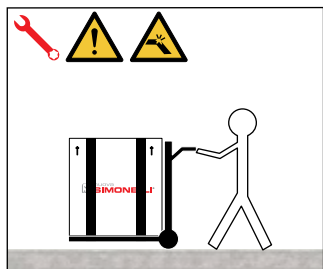

- Soulever doucement la palette à 30 cm environ du sol et rejoindre la zone de chargement.
- Après avoir vérifié l'absence d'obstacles, de choses ou de personnes, procéder au chargement.
- Après avoir atteint la zone de chargement et après avoir vérifié l'absence d'obstacles, de choses ou de personnes, poser la palette à terre toujours au moyen d'un appareil de levage approprié (par exemple, un chariot élévateur à fourches), puis la déplacer en la soulevant à 30 cm environ du sol jusqu'à la zone de stockage.

STOCKAGE

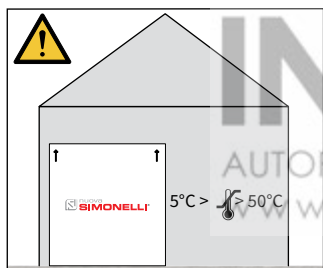

La boîte contenant la machine doit être stockée à l'abri des intempéries.

Avant de procéder à l'opération décrite ci-après, s'assurer que le matériel chargé soit bien positionné et qu'il ne tombe pas après la coupure des courroies.

Pour couper les courroies et stocker le produit, l'opérateur doit toujours être muni de gants et de chaussures de protection; pour effectuer cette opération, consulter les caractéristiques techniques du produit afin de contrôler le poids de la machine devant être emmagasinée et de pouvoir agir en conséquence.

DÉBALLAGE

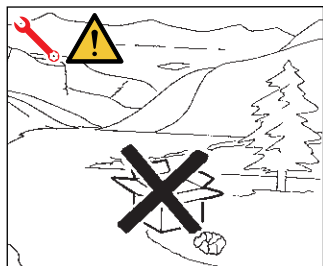

Après avoir retiré la machine de la palette ou de sa caisse, n'abandonner pas l'emballage dans l'environnement.

CONTRÔLES DES CONTENUS

Au moment de la réception de la caisse, vérifier que l'emballage soit intègre et visuellement intact. L'emballage doit contenir le manuel d'instructions et l'équipement.

En cas de dommages ou d'anomalies, contacter le concessionnaire de zone.

Pour toute communication, indiquer toujours le numéro de série de la machine.

La communication doit être effectuée dans les 8 jours suivant la réception de la machine.

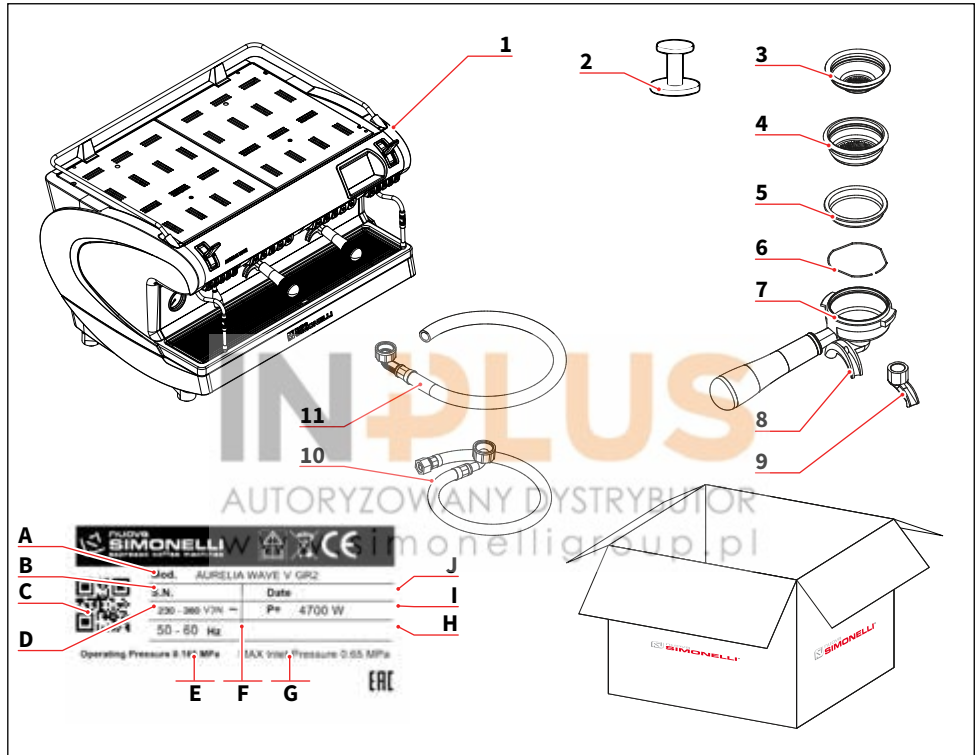

- | | | | |
|----|--|---|-------------------------|
| 1 | Machine (image illustrée à titre d'exemple) | A | Modèle et version |
| 2 | Presse-café (1 pièce) | B | Numéro de série |
| 3 | Filtre simple (1 pièce) | C | QR code |
| 4 | Filtre double (1 filtre pour chaque groupe) | D | Alimentation électrique |
| 5 | Filtre aveugle (1 filtre pour chaque groupe) | E | Pression de travail |
| 6 | Ressort (1 ressort pour chaque groupe) | F | Fréquence |
| 7 | Support pour filtre (n° groupes + 1) | G | Pression maximum entrée |
| 8 | Bec double (1 bec pour chaque groupe) | H | Option |
| 9 | Bec simple (1 pièce) | I | Puissance |
| 10 | Tube chargement 3/8" (1 de 1,5m, 1 de 0,5m) | J | Date de fabrication |
| 11 | Tube déchargement 3/4" (1 tube) | | |

1

INFORMAZIONI GENERALI GENERAL INFORMATION INFORMATIONS GÉNÉRALES

IT

CONSTRUTTORE:

SIMONELLI GROUP - Via E. Betti, 1 - Belforte del Chienti, Macerata (MC) - Italy

MACCHINA DA CAFFÈ MODELLO: AURELIA WAVE S - V

EN

MANUFACTURER:

SIMONELLI GROUP - Via E. Betti, 1 - Belforte del Chienti, Macerata (MC) - Italy

COFFEE MACHINE MODEL: AURELIA WAVE S - V

FR

FABRICANT :

SIMONELLI GROUP - Via E. Betti, 1 - Belforte del Chienti, Macerata (MC) - Italie

MACHINE À CAFÉ MODÈLE : AURELIA WAVE S - V

2

DATI TECNICI TECHNICAL DATA DONNÉES TECHNIQUES

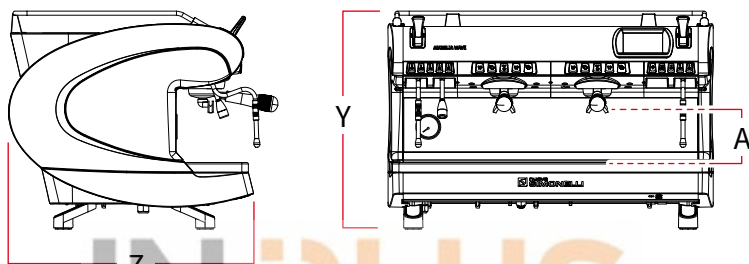

IN PLUS

AUTORYZOWANY DYSTRYBUTOR
www.simonelligroup.pl

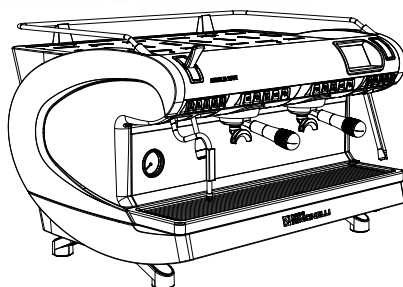
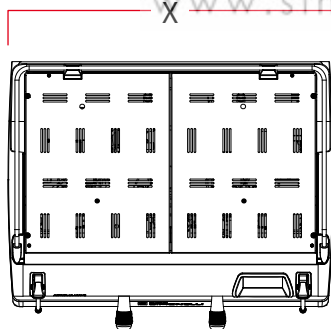

Versione Version Version		S		V	
Gruppi Groups Groupes		2	3	2	3
Voltaggio Voltage Voltage		230/380		230/380	
Potenza (con scaldatasse) Power (with cup warmer) Puissance (avec chauffe-tasses)		5100	5900	5100	5900
Potenza (senza scaldatasse) Power (without cup warmer) Puissance (sans chauffe-tasses)		4700	5400	4700	5400
Capacità caldaia vapore Steam boiler capacity Capacité chaudière vapeur		14	17	14	17
Peso netto Net weight Poids net		78/172	92/203	78/172	92/203
Peso lordo Gross weight Poids brut		84/105	102/225	84/105	102/225
Livello sonoro Noise level Niveau sonore		<70		<70	
Dimensioni / Dimensions / Dimensions					
X	mm	802	1032	802	1032
	inch mm	31 9/16"	40 10/16"	31 9/16"	40 10/16"
Y	mm	537		537	
	inch mm	21 2/16"		21 2/16"	
Z	mm	605		605	
	inch mm	23 13/16"		23 13/16"	
A	mm	135 - 180		135 - 180	
	inch mm	5,3 - 7,1		5,3 - 7,1	

3

DESCRIZIONE MACCHINA MACHINE DESCRIPTION DESCRIPTION DE LA MACHINE

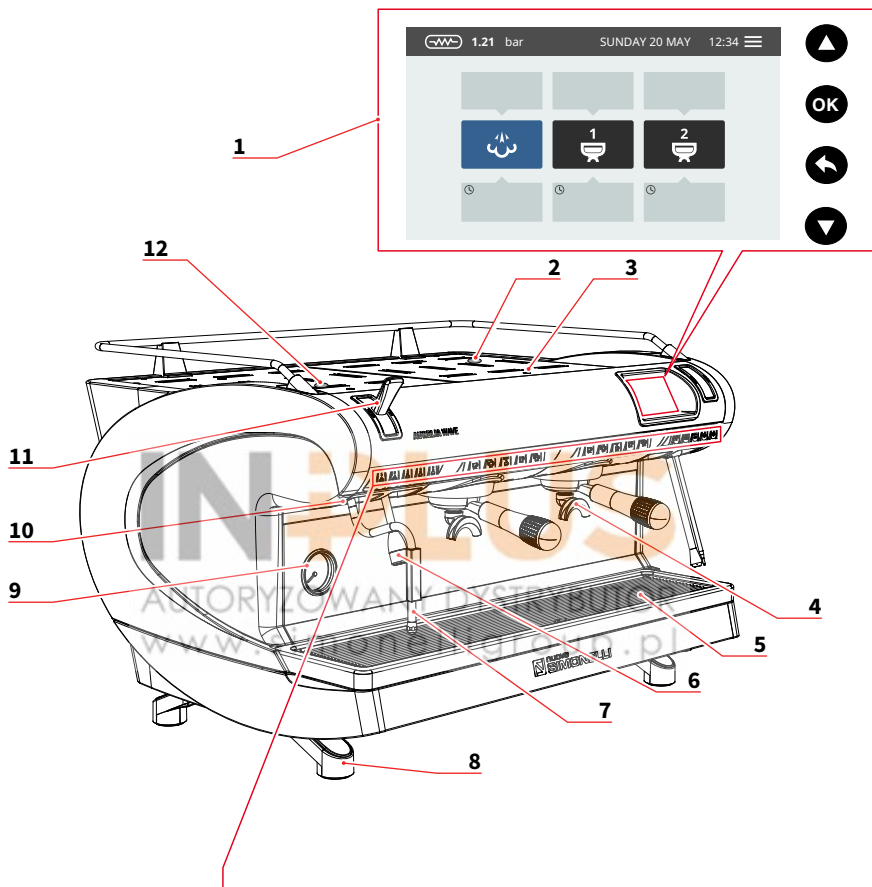

V

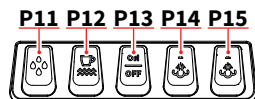
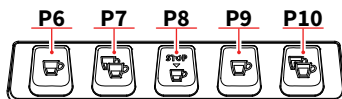
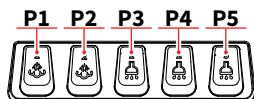

S

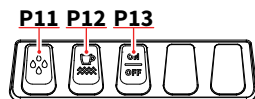
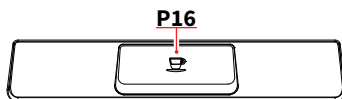
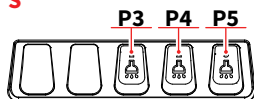

IT

- 1 Display touch screen
- 2 Regolatore Easycream (opt)
- 3 Scaldatazze
- 4 Gruppo erogazione
- 5 Griglia
- 6 Lancia acqua calda
- 7 Lancia vapore
- 8 Piedino macchina
- 9 Manometro
- 10 Led esterno
- 11 Leva vapore
- 12 Regolatore acqua calda

- P1 Vapore 1
- P2 Vapore 2
- P3 Acqua calda 1
- P4 Acqua calda 2
- P5 Acqua calda 3
- P6 1 caffè corto
- P7 2 caffè corti
- P8 Caffè continuo
- P9 1 caffè lungo
- P10 2 caffè lunghi
- P11 Lavaggio
- P12 ON/OFF scaldatazze
- P13 ON/OFF macchina
- P14 Vapore 1
- P15 Vapore 2
- P16 START/STOP caffè

EN

- 1 Touch screen display
- 2 Easycream regulator (opt)
- 3 Cup warmer
- 4 Dispensing group
- 5 Grid
- 6 Hot water wand
- 7 Steam wand
- 8 Machine feet
- 9 Pressure gauge
- 10 External led
- 11 Steam lever
- 12 Hot water regulator

- P1 Steam 1
- P2 Steam 2
- P3 Hot water 1
- P4 Hot water 2
- P5 Hot water 3
- P6 1 short coffee
- P7 2 short coffees
- P8 Continuously coffee
- P9 1 long coffee
- P10 2 long coffees
- P11 Washing
- P12 Cup warmer ON/OFF
- P13 Machine ON/OFF
- P14 Steam 1
- P15 Steam 2
- P16 Coffee START/STOP

FR

- 1 Afficheur à écran tactile
- 2 Régulateur Easycream (opt)
- 3 Chauffe-tasses
- 4 Groupe de Distribution
- 5 Grille
- 6 Lance eau chaude
- 7 Lance vapeur
- 8 Pied machine
- 9 Manomètre
- 10 Led externe
- 11 Levier vapeur
- 12 Régulateur eau chaude

- P1 Vapeur 1
- P2 Vapeur 2
- P3 Eau chaude 1
- P4 Eau chaude 2
- P5 Eau chaude 3
- P6 1 café serré
- P7 2 cafés serrés
- P8 Café continu
- P9 1 café léger
- P10 2 cafés légers
- P11 Lavage
- P12 ON/OFF chauffe-tasses
- P13 ON/OFF machine
- P14 Vapeur 1
- P15 Vapeur 2
- P16 START/STOP café

**3.1
USO PREVISTO**

- Macchina progettata e costruita rispettando quanto espresso nella dichiarazione di conformità.
- Deve essere utilizzata da professionisti del settore per l'erogazione di caffè, acqua e vapore.
- È stata prevista una zona per il preriscaldamento delle tazzine. Solo per questo utilizzo deve essere utilizzata, qualsiasi altro utilizzo è da considerarsi uso improprio e quindi pericoloso.

**3.1
INTENDED USE**

- Machine designed and built respecting what is expressed in the declaration of conformity.
- It must be used by professionals in the sector for the supply of coffee, water and steam.
- An area for the preheating of the cups has been provided. Only for this use must be used, any other use is to be considered improper use and therefore dangerous.

**3.1
USAGE PRÉVU**

- Machine conçue et construite conformément au contenu de la déclaration de conformité.
- Elle doit être utilisée par des professionnels du secteur pour la distribution de café, d'eau et de vapeur.
- Une zone est prévue pour le réchauffement des tasses. La machine doit être utilisée exclusivement dans ce but. Toute autre utilisation doit être considérée comme non conforme et donc dangereuse.

INPLUS
AUTORYZOWANY DYSTRYBUTOR
www.simonelligroup.pl

3.2 USO IMPROPRIO

In questo paragrafo sono elencate solo alcune situazioni di uso scorretto ragionevolmente prevedibile.

L'uso corretto della macchina deve rispettare quanto dichiarato nel presente manuale.

- Uso da operatori non professionisti.
- Uso di liquidi diversi da acqua potabile addolcita con durezza massima di 3/5° Francesi (60/85 ppm).
- Toccare con le mani i gruppi di erogazione.
- Introdurre nei portafiltri, cose o materiali diversi da caffè.
- Posizionare sullo scaldatazze altri oggetti diversi da tazze e tazzine.
- Appoggiare contenitori con liquidi sullo scaldatazze.
- Riscaldare bevande o altre sostanze non alimentari.
- Ostruire le griglie di aerazione con panni o altro, o coprire lo scaldatazze con panni.
- Utilizzare la macchina bagnata.

3.2 IMPROPER USE

This chapter lists a number of reasonably foreseeable improper uses. The machine must, however, always be used in respect of the instructions given in this manual.

- Use by non-professional operators.
- Introduction of liquids other than softened drinking water with a maximum hardness of 3/5 French degrees (60/85 ppm).
- Touching the delivery areas with the hands.
- Introduction, into the filter holder, ground different than coffee.
- Placing objects other than cups on the cup warmer.
- Resting containers of liquid on the cup warmer.
- Heating drinks or other non-food substances.
- Covering the cup warmer with cloths.
- Obstructing the vents with cloths or other items.
- Using the machine if wet.

3.2 USAGE NON CONFORME

Ce paragraphe énumère seulement quelques situations d'usage incorrect raisonnablement prévisibles.

L'utilisation correcte de la machine doit respecter les indications de ce manuel.

- Utilisation par des opérateurs non professionnels.
- Utilisation de liquides autres que l'eau potable adoucie d'une dureté maximale de 3/5° français (60/85 ppm)
- Toucher les groupes de distribution avec les mains.
- Introduire dans les porte-filtres des choses ou des matériaux autres que du café.
- Positionner sur le chauffe-tasses d'autres objets que des tasses ou des verres.
- Placer des récipients contenant des liquides sur le chauffe-tasses.
- Réchauffer des boissons ou d'autres substances non alimentaires.
- Obstruer les grilles d'aération avec des chiffons ou autre, ou couvrir le chauffe-tasses avec des chiffons.
- Utiliser la machine mouillée.

4

INSTALLAZIONE INSTALLATION INSTALLATION

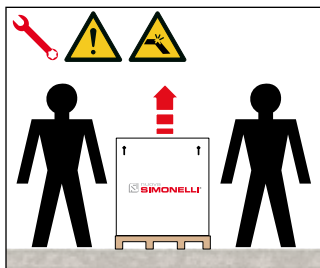

IT

Per sollevare la macchina sono necessarie almeno 2 persone.

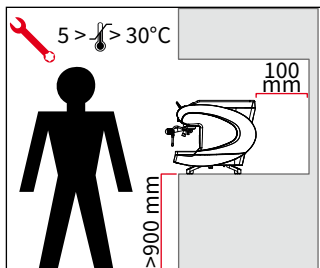

EN

To lift the machine are necessary 2 or more operators.

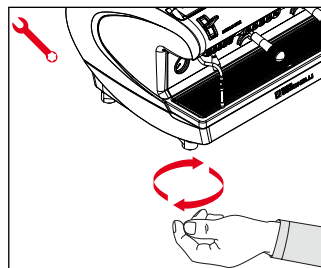

FR

Au moins 2 personnes sont nécessaires pour soulever la machine.

IN PLUS

AUTORYZOWANY DYSTRYBUTOR
www.simonelligroup.pl

4.1 POSIZIONAMENTO

Prima di installare la macchina, controllare che l'area adibita sia compatibile con le dimensioni d'ingombro e il peso della stessa.

- Posizionare la macchina su un piano orizzontale alto almeno 900 mm da terra.
- Mantenere almeno 100 mm attorno alla macchina per una corretta ventilazione.
- Regolare la macchina agendo sui piedini.

4.1 POSITIONING

Before installing the machine, make sure the area where it will be installed is compatible for the size and weight of the machine.

- Position the machine on a horizontal plane at least 900 mm high from the ground.
- Keep at least 100 mm around the machine for proper ventilation.
- Adjust the machine by acting on the feet.



4.1 POSITIONNEMENT

Avant d'installer la machine, vérifier que la surface utilisée soit compatible avec les dimensions d'encombrement et le poids de la machine.

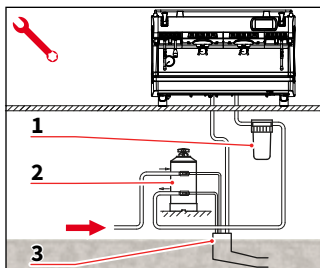
- Positionner la machine sur une surface horizontale à une hauteur d'au moins 900 mm du sol.
- Laisser au moins 100 mm autour de la machine pour garantir une bonne ventilation.
- Nivelier la machine en agissant sur les pieds de réglage.



4.2 ALLACCIAMENTO IDRICO

  Evitare strozzature nei tubi di collegamento. Verificare che lo scarico sia in grado di eliminare gli scarti. È vietato utilizzare tubi di collegamento già usati in passato. La manutenzione dei filtri è a carico dell'acquirente.



- 1 Filtro a maglia
- 2 Addolcitore
- 3 Scarico 50 mm

Non mantenere l'acqua entro le dovute specifiche comporta il decadimento della garanzia.

SPECIFICHE ACQUA

- Durezza totale 50-60 ppm (parti per milione).
- Pressione rete idrica tra 2 e 4 bar (acqua fredda).
- Flusso minimo: 200 l/ora
- Filtrazione inferiore a 1.0 micron.
- Residuo fisso (tds: total dissolved solids) tra 50 e 250 ppm.
- Alcalinità tra 10 e 150 ppm.
- Cloro inferiore a 0,50 mg/l.
- ph tra 6,5 e 8,5.

4.2 WATER CONNECTION

  Avoid throttling in the connecting tubes. Assess that the drain pipe is able to eliminate waste. It is forbidden to use connecting pipes already used in the past. Filter maintenance is the responsibility of the purchaser.



- 1 Mesh filter
- 2 Softener
- 3 Drain 50 mm

Failing to maintain water into the correct levels will void the warranty.

WATER SPECIFICATIONS

- Total hardness 50-60 ppm (parts per million).
- Water line pressure between 2 – 4bar and water to be cold.
- Min flow rate: 200 l/hr.
- Filtration level below 1.0 micron.
- tds (total dissolved solids) level between 50 – 250 ppm.
- Alkalinity level between 10 – 150 ppm.
- Chlorine level less than 0.50 mg/l.
- ph level between 6.5 and 8.5.

4.2 BRANCHEMENT À L'ARRIVÉE D'EAU

  Eviter les étranglements des tubes de connexion. Vérifier que l'évacuation soit en mesure d'éliminer les rebuts. Il est interdit d'utiliser des tubes de raccordement déjà utilisés dans le passé. L'entretien des filtres est à la charge de l'utilisateur.

- 1 Filtre à maille
- 2 Adoucisseur
- 3 Evacuation Ø 50 mm

Si l'eau ne répond pas aux spécifications requises, la garantie sera annulée.

CARACTÉRISTIQUES DE L'EAU

- Dureté totale 50-60 ppm (parties par million).
- Pression du réseau d'eau entre 2 et 4 bar (eau froide).
- Débit minimum : 200 l/heure
- Filtration inférieure à 1.0 micron.
- Résidus fixes (tds : total des solides dissous) entre 50 et 250 ppm.
- Alcalinité entre 10 et 150 ppm.
- Chlore inférieur à 0,50 mg/l.
- ph entre 6,5 et 8,5.

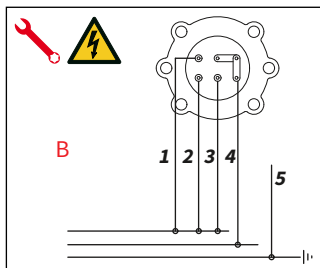
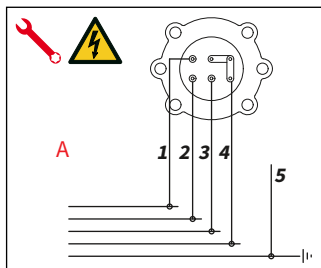

IT

4.3 ALLACCIAMENTO ELETTRICO

Prima di allacciare la macchina a una rete elettrica verificare che i dati indicati sulla targa della macchina corrisponda a quello della rete.

SPECIFICHE ELETTRICHE

- A 380 V - 3 fasi + neutro
- B 230 V - monofase

- 1 Nero
- 2 Grigio
- 3 Marrone
- 4 Blu
- 5 Giallo-verde

EN

4.3 ELECTRICAL CONNECTION

Prior to connecting the machine to the electrical mains, assess that the voltage shown on the machine's data plate corresponds with that of the mains.

ELECTRICAL SPECIFICATIONS

- A 380 V - 3 phases voltage + Neutral
- B 230 V - monophase voltage

- 1 Black
- 2 Gray
- 3 Brown
- 4 Blue
- 5 Yellow - green

FR

4.3 BRANCHEMENT ÉLECTRIQUE

Avant de brancher a machine à un réseau électrique, vérifier que le voltage indiqué sur la plaquette des données de la machine corresponde à celle de votre réseau.

CARACTÉRISTIQUES ÉLECTRIQUES

- A 380 V - 3 phases + neutre
- B 230 V - monophasé

- 1 Noir
- 2 Gris
- 3 Marron
- 4 Bleu
- 5 Jaune-vert

IT

4.4 OPERAZIONI PRELIMINARI

Al termine dell'installazione, il dispositivo viene attivato e portato fino alla condizione nominale di lavoro lasciandolo in condizioni di "pronto al funzionamento".

Dopo il raggiungimento dello stato di "pronto al funzionamento" si effettuano le seguenti erogazioni:

- 100% del circuito caffè attraverso l'erogatore caffè (per più erogatori si divide in uguale misura);
- Apertura dell'uscita vapore per 1 minuto;
- Svuotamento completo della caldaia vapore. Ripetere l'intera operazione almeno 3 volte.

Al termine dell'installazione sarebbe buona regola stilare un rapporto di quanto effettuato.

EN

4.4 PRELIMINARY OPERATIONS

At the end of installation, the device is switched on and taken to rated operating conditions, leaving it in a state in which it is "ready for operation".

After reaching the "ready for operation" condition, the following dispensing operations are carried out:

- 100% of the coffee circuit through the coffee dispenser (for more than one dispenser, this is divided equally);
- Open the steam outlet for 1 minute;
- Complete emptying of the steam boiler. Repeat this operation at least 3 times.

At the end of installation, it is good practice to draw up a report of the operations.

FR

4.4 OPÉRATIONS PRÉLIMINAIRES

Au terme de l'installation, le dispositif doit être actionné jusqu'à ce qu'il atteigne la condition nominale de travail en le laissant en condition de "prêt au fonctionnement".

Lorsqu'on atteint la condition "prêt au fonctionnement", effectuer les distributions suivantes:

- 100% du circuit café à travers le distributeur de café (pour plusieurs distributeurs, diviser en mesures égales);
- Ouverture de la sortie vapeur pendant 1 minute;
- Vidange totale de la chaudière vapeur. Répéter toute l'opération au moins 3 fois.



Au terme de l'installation, il serait préférable de rédiger un rapport des opérations effectuées.

5

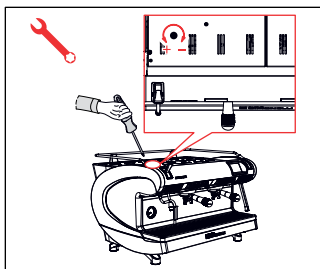
REGOLAZIONI DEL TECNICO QUALIFICATO QUALIFIED TECHNICIAN ADJUSTMENTS RÉGLAGES DU TECHNICIEN QUALIFIÉ





IT

  Le operazioni di seguito descritte devono essere svolte solo da tecnici specializzati.



Il Costruttore non risponde di alcun danno a cose o persone derivante da una mancata osservanza di quanto sopra detto.

EN

  The operations described below must be carried out only by specialized technicians.

The Manufacturer is not responsible for any damage to things or persons deriving from a failure to comply with the above.

FR

  Les opérations décrites ci-dessous doivent être effectuées exclusivement par des Techniciens Qualifiés.

Le Fabricant ne répond pas des dommages aux personnes ou aux choses dérivant du non-respect des prescriptions de sécurité indiquées dans ce manuel.

5.1 REGOLAZIONE ECONOMIZZATORE ACQUA CALDA

 Operazione eseguibile anche a macchina accesa.

Agire con un cacciavite sulla vite posta nella parte superiore della macchina:

- Ruotare in senso ORARIO per DIMINUIRE la temperatura dell'acqua calda;
- Ruotare in senso ANTIORARIO per AUMENTARE la temperatura dell'acqua calda.

5.1 HOT WATER ECONOMISER ADJUSTMENT

 Operation carried out with the machine turned on.

Act with a screwdriver on the screw located at the top of the machine:

- Turn the adjustment screw CLOCKWISE to DECREASE the temperature of the hot water.
- Turn the adjustment screw ANTICLOCKWISE to INCREASE the temperature of the hot water.

5.1 RÉGLAGE ÉCONOMISEUR EAU CHAUDE

 Cette opération peut être effectuée même si la machine est allumée.

Agir avec un tournevis sur la vis située sur la partie supérieure de la machine :

- Tourner vers la DROITE pour DIMINUER la température de l'eau chaude ;
- Tourner vers la GAUCHE pour AUGMENTER la température de l'eau chaude.

6

UTILIZZO USE UTILISATION

IT

 L'operatore deve prima di iniziare la lavorazione, accertarsi di aver letto e ben compreso le prescrizioni di sicurezza di questo manuale.

6.1 ACCENSIONE/ SPEGNIMENTO DELLA MACCHINA

 Premere "I" per accendere la macchina.

• Premere "0" per spegnere la macchina.

 Nel caso in cui l'autodiagnosi indichi anomalie o guasti, l'operatore NON DEVE intervenire; contattare il Centro di Assistenza.

Versione V

Sul display:

- Illuminato: compare la versione del firmware per circa 1 secondo.
- Non illuminato: compare la scritta OFF.

Versione S

• Lo stato di macchina in funzione viene indicato dalla spia (P12).

La macchina non è operativa, in quanto l'interruttore generale permette solo l'alimentazione della scheda elettronica.

 In caso di manutenzione alla scheda elettronica, spegnere la macchina tramite l'interruttore generale esterno o scollegare il cavo di alimentazione.

EN

 Before starting to use the appliance, the operator must be sure to have read and understood the safety prescriptions contained in this booklet.

6.1 SWITCHING THE MACHINE ON/OFF

 Press "I" to switch on the machine.

• Press "0" to switch off the machine.

 If the self-diagnostics report anomalies or failures, the operator MUST NOT intervene. Please contact the Assistance Centre.

Version V

On the display:

- Illuminated: appear the firmware version for about 1 second.
- Not illuminated: appear the message OFF.

Version S

The operating state of the machine is indicated by the indicator light (P12).

The machine is not operational, since the main switch only powers the electronic card.

 For electronic card maintenance, turn the machine off by means of the external main switch or disconnect the plug.

FR

 Avant de commencer à travailler, l'opérateur doit avoir lu et compris toutes les prescriptions de sécurité indiquées dans ce manuel.

6.1 MARCHE/ ARRÊT DE LA MACHINE

 Appuyer sur la touche « I » pour allumer la machine.

• Appuyer sur la touche « 0 » pour éteindre la machine.

 Si l'autodiagnostic indique des anomalies ou des défauts, l'opérateur NE DOIT PAS intervenir; contacter le centre d'assistance.

Version V

Sur l'afficheur :

- Éclairé: La version du firmware s'affiche pendant environ 1 seconde.
- Non éclairé: OFF apparaît.

Version S

• L'état de la machine en fonctionnement est indiqué par le voyant lumineux (P12).

La machine n'est pas opérationnelle car l'interrupteur général permet seulement l'alimentation de la carte électronique.

 En cas de manipulation de la carte électronique, éteindre la machine à l'aide de l'interrupteur général et débrancher le câble d'alimentation.

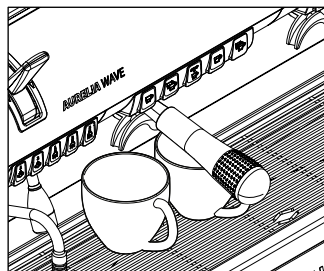
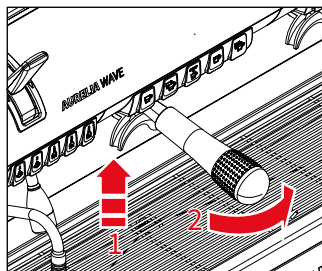
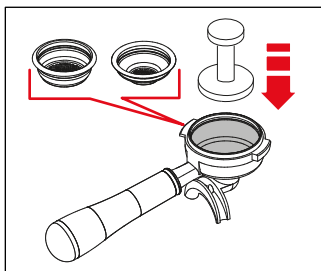

IT

6.2 EROGAZIONE CAFFÈ

Dopo aver messo a punto la macchina:

- Inserire il filtro desiderato (singolo o doppio all'interno del portafiltro).
- Riempire il filtro con caffè opportunamente macinato.
- Pressare il caffè nel filtro in maniera uniforme con l'apposito pressino.
- Pulire dai residui di polvere di caffè il bordo anulare del filtro.
- Prima di inserire il portafiltro nel gruppo, è necessario spurgare per almeno 2 secondi l'acqua presente nel circuito del gruppo attivando e disattivando l'erogazione.
- Inserire il portafiltro nel gruppo erogazione.
- Posizionare la/le tazza/e sotto i beccucci e premere il pulsante caffè desiderato.

Al termine di ogni erogazione di caffè lasciare il portafiltro innestato al gruppo affinché rimanga sempre caldo.

EN

6.2 COFFEE DISPENSING

After commissioning the machine:

- Insert the desired filter (single or double inside the filter holder).
- Fill the filter with coffee appropriately ground.
- Press the coffee in the filter uniformly using the appropriate presser.
- Clean the edge of the filter of coffee residues and insert the filter holder into the dispensing unit.
- Before insert the filter holder, the group must be purged for at least 2 seconds to refresh the water present in the circuit, turning on and off the supply.
- Insert the filter holder inside the dispensing group.
- Position the cup/s under the spout/s and press the desired coffee button.

At the end of each coffee dispensing leave the filter-holder inserted in the unit so that it will keep warm.

FR

6.2 DISTRIBUTION CAFÉ

Après avoir mis au point la machine :

- Introduire le filtre désiré (simple ou double à l'intérieur du porte-filtre).
- Remplir le filtre de café moulu.
- Presser le café uniformément dans le filtre à l'aide du presseur.
- Nettoyer le bord du filtre pour enlever tout résidu de café en poudre.
- Avant d'insérer le porte-filtre dans le groupe, il est nécessaire de purger l'eau dans le circuit du groupe pendant au moins 2 secondes, en activant et désactivant la distribution.
- Introduire le porte-filtre dans le groupe de distribution.
- Placer la ou les tasses sous les becs et appuyer sur la touche café souhaitée.

À la fin de chaque distribution de café, laisser le porte-filtre attaché à l'appareil pour qu'il reste chaud en permanence.

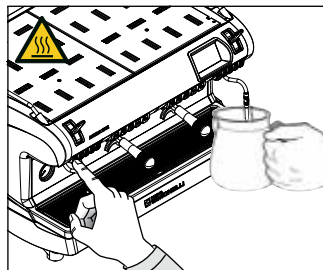
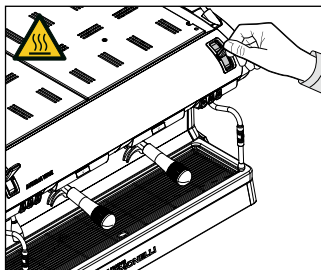
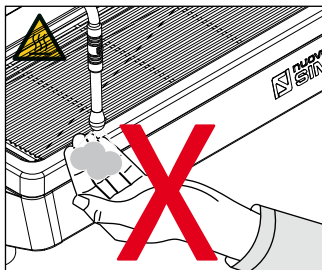

IT

6.3 EROGAZIONE VAPORE

Durante l'uso della lancia del vapore, prestare molta attenzione a non mettere le mani sotto di essa e non toccarla subito dopo.

Prima di usare la lancia vapore, eseguire lo spurgo della condensa per almeno 2 secondi.

Versione S

Tirare o spingere la leva vapore. Tirando completamente, la leva rimane bloccata nella posizione di massima erogazione, spingendo, il ritorno della leva è automatico.

Versione V

Versione con vapore automatico (optional).

Oltre al funzionamento manuale come per la versione S, possono essere impostati due tempi di erogazione vapore.



Premere il pulsante **(P1)** vapore per erogare (il pulsante si illumina).

EN

6.3 STEAM DISPENSING

While using the steam nozzle, you must pay attention to not place your hands beneath it or touch just after it has been used.

Before use the steam wand, cleaning out of the condensation for at least 2 seconds.

Versione S

Pull or push the steam lever. Pulling it completely the lever will hold a position of maximum delivery; by pushing it, the lever will automatically give way.

Version V

Version with automatic steam (optional).

In addition to manual operation, as with the S version, two steam delivery times can be set.



Press the steam **(P1)** button to dispense (the button lights).

FR

6.3 DISTRIBUTION VAPEUR

Lors de l'utilisation de la lance à vapeur, veiller à ne pas placer les mains sous la lance et à ne pas la toucher immédiatement après.

Avant d'utiliser la lance à vapeur, purger le condensat pendant au moins 2 secondes.

Version S

Tirer ou pousser le levier vapeur.

En tirant entièrement le levier, il reste verrouillé dans la position de distribution maximum ; En le poussant, son retour est automatique.

Version V

Version avec vapeur automatique (en option).

En plus du fonctionnement manuel comme pour la version S, il est possible de régler deux temps de distribution de vapeur.



Appuyer sur la touche vapeur **(P1)** pour distribuer (la touche s'allume).

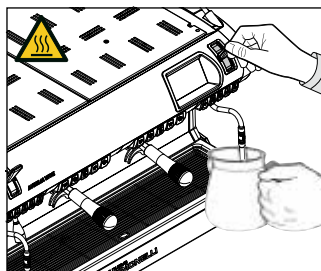
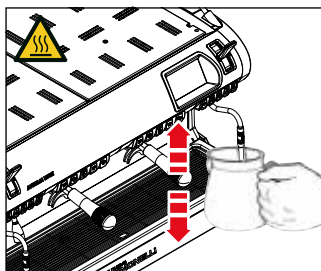

IT

6.4 PREPARAZIONE DEL CAPPUCCINO

Immergere il beccuccio del vapore in fondo al recipiente di latte pieno per 1/3.

Aprire il vapore.

Prima che il latte abbia raggiunto la temperatura desiderata, spostare il beccuccio del vapore in superficie facendo sfiorare il latte con piccoli spostamenti in senso verticale.

Alla fine dell'operazione pulire accuratamente la lancia con un panno morbido.

EN

6.4 MAKING CAPPUCCINO

Immerse the nozzle all the way into a container 1/3 full of milk.

Turn on the steam.

Before the milk has reached the desired temperature, pull the nozzle slightly up and lightly move it vertically across the surface of the milk.

When you have completed the procedure, clean the nozzle carefully with a soft cloth.

FR

6.4 PRÉPARATION DU CAPPUCCINO

Plonger le bec de la vapeur dans le fond du récipient à lait plein pour 1/3 de sa capacité.

Ouvrir la vapeur.

Avant que le lait n'ait atteint la température désirée, déplacer le bec de la vapeur vers la surface en effleurant le lait avec de petits mouvements verticaux.

A la fin de l'opération, nettoyer soigneusement la lance avec un chiffon souple.

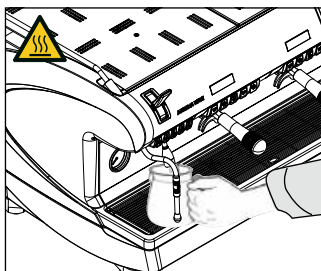
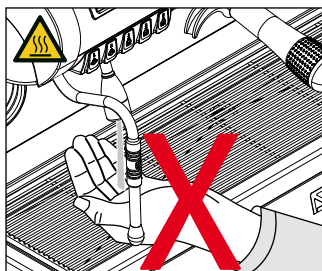

IT

6.5 EROGAZIONE ACQUA CALDA

Durante l'uso della lancia dell'acqua calda, prestare molta attenzione a non mettere le mani sotto di essa e non toccarla subito dopo.

Prima di usare la lancia dell'acqua calda, eseguire lo spurgo del circuito idraulico per almeno 2 secondi.

- Posizionare sotto la lancia acqua calda un contenitore.
- Premere una volta sul pulsante (P3), la spia si illumina.

Dalla lancia acqua calda verrà erogata acqua per un tempo equivalente al valore programmato o ripremere il pulsante per interrompere l'erogazione.

L'erogazione dell'acqua calda può avvenire contemporaneamente a quella del caffè.

EN

6.5 HOT WATER DISPENSING

While using the hot water nozzle, pay careful attention not to place your hands beneath it or touch it just after it has been used.

The use of the hot water wand must **always** be preceded by the purge of the hydraulic circuit for at least 2 seconds.

- Place a suitable container under the hot water nozzle.
- Press button (P3) once, the indicator light will illuminate.

The hot water wand will deliver water for the amount of time equivalent to the set value or press the button again to stop pouring.

Hot water can be delivered at the same time as coffee.

FR

6.5 DISTRIBUTION EAU CHAUDE

Lors de l'utilisation de la lance de l'eau chaude, veiller à ne pas placer les mains sous la lance et à ne pas la toucher immédiatement après.

Avant d'utiliser la lance de l'eau chaude, purger le circuit hydraulique pendant au moins 2 secondes.

- Placer un récipient sous la lance de l'eau chaude.
- Appuyer une fois sur la touche (P3), le voyant s'allume.

La lance de l'eau chaude fournit de l'eau pendant une durée équivalente à la valeur programmée ou appuyer de nouveau sur la touche pour interrompre l'alimentation.

L'eau chaude peut être distribuée en même temps que le café.

7

PROGRAMMAZIONE PROGRAMMATION PROGRAMMATION

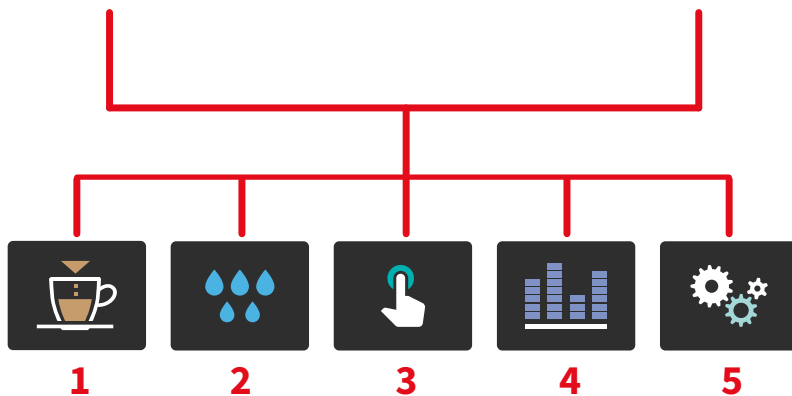
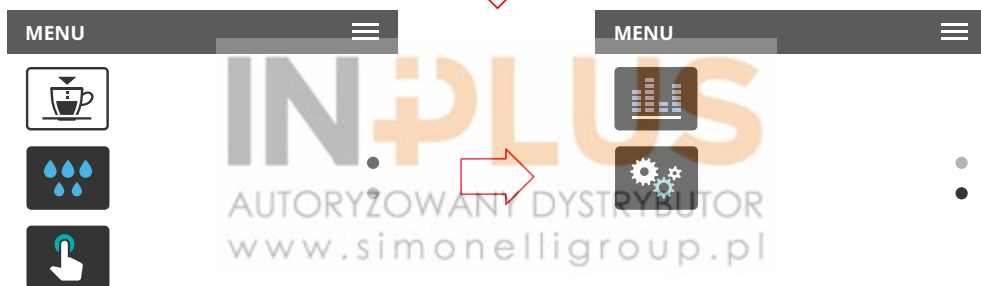
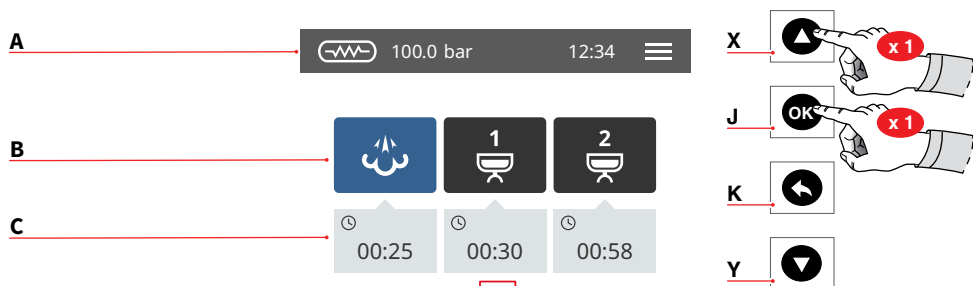

IT

Le schermate descritte nel presente manuale sono puramente indicative.

- X Su/incremento
- Y Giù/decremento
- J Conferma
- K Indietro

HOME PAGE

- A Pressione vapore e barra informazioni
- B Icone gruppi
- C Tempo di infusione

Per accedere al menu principale premere (X) e dopo (Y).

MENU PRINCIPALE

- 1 Programmazione dosi
- 2 Pulizia
- 3 Display e tasti
- 4 Contatori
- 5 Impostazioni

Premere una delle icone per accedere al relativo menù.

Interagire con il display della macchina premendo sulle aree sensibili.

EN

The screens described in this manual are indicative only.

- X Up/increase
- Y Down/decrease
- J Confirm
- K Return

HOME PAGE

- A Steam pressure and informations bar
- B Groups icon
- C Brewing time

To access the main menu press (X) and then (Y).

MAIN MENU

- 1 Dose programmation
- 2 Cleaning
- 3 Display and buttons
- 4 Counters
- 5 Settings

Press one of the icons to access the relative menu.

Interact with the machine display by pressing on the sensitive areas.

FR

Les fenêtres-vidéo décrites dans ce manuel sont purement indicatives.

- X Up/incrément
- Y Down/décroément
- J Confirmer
- K Retour

PAGE D'ACCUEIL (HOME PAGE)

- A Pression vapeur et barre informations
- B Icônes groupes
- C Temps d'infusion

Pour accéder au menu principal, appuyer sur (X) puis sur (Y).

MENU PRINCIPAL

- 1 Programmation doses
- 2 Nettoyage
- 3 Afficheur et touches
- 4 Compteurs
- 5 Programmations

Frapper l'une des icônes pour accéder au menu correspondant.

Interagir avec l'afficheur de la machine en frappant les zones sensibles.

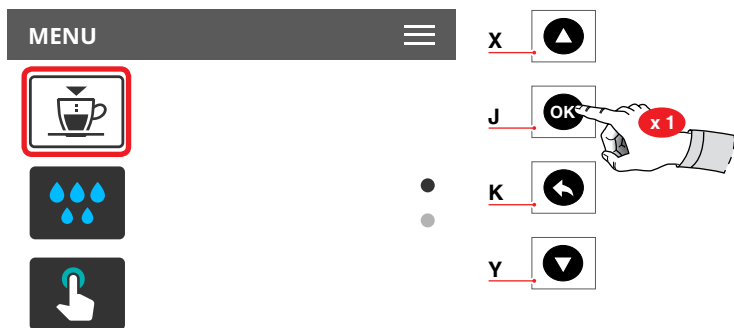

IT

7.1 PROGRAMMAZIONE DOSI

Selezionare una delle icone per accedere al relativo menù.

- 1 Programmazione dosi
- 2 Trasferimento dosi
- 3 Impostazioni standard
- 4 Scaldatazze (optional)

- X Su/incremento
- Y Giù/decremento
- J Conferma
- K Indietro

EN

7.1 DOSES PROGRAMMATION

Press one of the icons to access the relative menu.

- 1 Doses programmation
- 2 Doses transfer
- 3 Standard settings
- 4 Cup warmers (optional)

- X Up/increase
- Y Down/decrease
- J Confirm
- K Return

FR

7.1 PROGRAMMATION DOSES

Fraper l'une des icônes pour accéder au menu correspondant.

- 1 Programmation doses
- 2 Transfert des doses
- 3 Programmmations standard
- 4 Chauffe-tasses (en option)

- X Up/incrément
- Y Down/décément
- J Confirmer
- K Retour

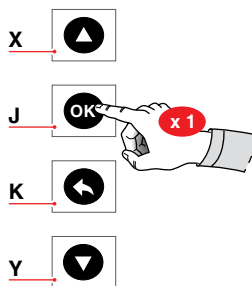

IT

7.1.1 PROGRAMMAZIONE DOSI

Dopo l'accesso, lampeggiano tutti i tasti delle dosi programmabili.

- Riempire il portafiltro con caffè macinato e inserirlo nel gruppo.
- Premere uno dei pulsanti lampeggianti per iniziare l'erogazione.
- Dopo aver raggiunto la quantità desiderata, premere **(P8)** per fermare l'erogazione e memorizzare la dose.
- Il tasto selezionato si spegne, mentre gli altri continuano a lampeggiare.
- Premere un altro tasto lampeggiante per programmarlo o premere **(P8)** per uscire dalla programmazione.

- X Su/incremento
- Y Giù/decremento
- J Conferma
- K Indietro

EN

7.1.1 PROGRAMMING DOSES

After logging in, all programmable dose keys flash.

- Fill the filter holder with ground coffee and insert it into the group.
- Press one of the flashing buttons to start dispensing.
- Once you have reached the desired quantity, press **(P8)** to stop brewing and save the dose.
- The selected key will turn off, while the others will continue to flash.
- Press another flashing key to program it or press **(P8)** to exit programming.

- X Up/increase
- Y Down/decrease
- J Confirm
- K Return

FR

7.1.1 PROGRAMMATION DOSES

Après l'accès, toutes les touches de dosage programmables clignotent.

- Remplir le porte-filtre de café moulu et l'introduire dans le groupe.
- Appuyer sur l'un des boutons clignotants pour commencer la distribution.
- Après avoir atteint la quantité désirée, appuyez sur **(P8)** pour arrêter la distribution et mémoriser la dose.
- La touche sélectionnée s'éteint, alors que les autres continuent de clignoter.
- Appuyer sur une autre touche clignotante pour la programmer ou appuyer sur **(P8)** pour quitter la programmation.

- X Up/increment
- Y Down/décroissement
- J Confirmer
- K Retour

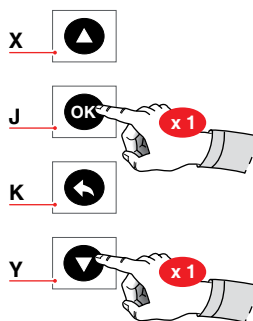

IT

7.1.2 TRASFERIMENTO DOSI

- Selezionare il gruppo sorgente da cui copiare le dosi. Con i tasti (x) e (z) e confermare con (y).
- Selezionare il gruppo di destinazione in cui copiare le dosi con i tasti (x) e (z) e confermare con (y).

Per uscire dalla procedura premere (w).

- X Su/incremento
- Y Giù/decremento
- J Conferma
- K Indietro

EN

7.1.2 TRANSFER DOSES

- Select the source group from which you want to copy the doses.
- Press (x) and (z) and confirm with (y).
- Select the target group to which you want to copy the doses with the (x) and (z) keys and confirm with (y).

To exit the procedure press (w).

- X Up/increase
- Y Down/decrease
- J Confirm
- K Return

FR

7.1.2 TRANSFERT DES DOSES

- Sélectionner le groupe source à partir duquel on désire copier les doses à l'aide des touches (x) et (z) et confirmer avec (y).
- À l'aide des touches (x) et (z), sélectionner le groupe cible dans lequel on désire copier les doses et confirmer avec (y).

Pour quitter la procédure, appuyer sur (w).

- X Up/incrément
- Y Down/décrément
- J Confirmer
- K Retour

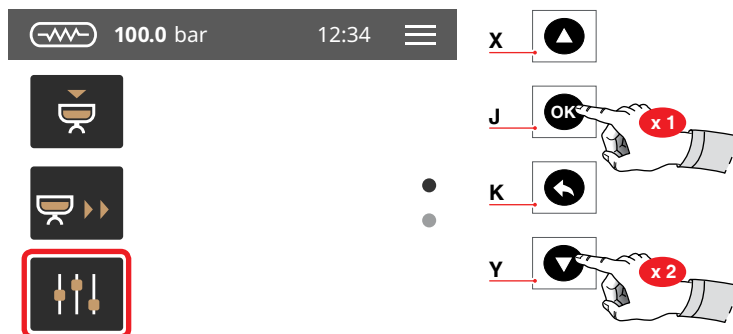

STANDARD

40 cc	60 cc	50 cc	85 cc	9 sec.	0 sec.

INPLUS
AUTORYZOWANY DYSTRYBUTOR
www.simonelligroup.pl

IT

7.1.3 IMPOSTAZIONI STANDARD

Permette di ripristinare le dosi ai valori iniziali del Costruttore.

Un tempo di 0 secondi, determina il funzionamento in continuo.

- X Su/incremento
- Y Giù/decremento
- J Conferma
- K Indietro

EN

7.1.3 STANDARD SETTINGS

It allows to restore the doses to the initial values of the Manufacturer.

A time of 0 seconds determines the continuous operation.

- X Up/increase
- Y Down/decrease
- J Confirm
- K Return

FR

7.1.3 PROGRAMMATIONS STANDARD

Permet de rétablir les doses aux valeurs initiales du fabricant.

Un temps de 0 seconde détermine le fonctionnement continu.

- X Up/incrément
- Y Down/décroément
- J Confirmer
- K Retour

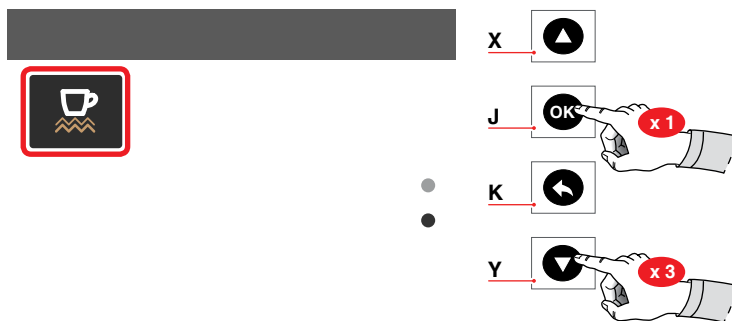

IN+PLUS

AUTORYZOWANY DYSTRYBUTOR
www.simonelligroup.pl

IT

7.1.4 SCALDATAZZE

Impostare la temperatura dello scaldatazze.

- X Su/incremento
- Y Giù/decremento
- J Conferma
- K Indietro

EN

7.1.4 CUP WARMERS

Set the temperature of the cup warmer.

- X Up/increase
- Y Down/decrease
- J Confirm
- K Return

FR

7.1.4 CHAUFFE-TASSES

Programmer la température du chauffe-tasses.

- X Up/incrément
- Y Down/décément
- J Confirmer
- K Retour

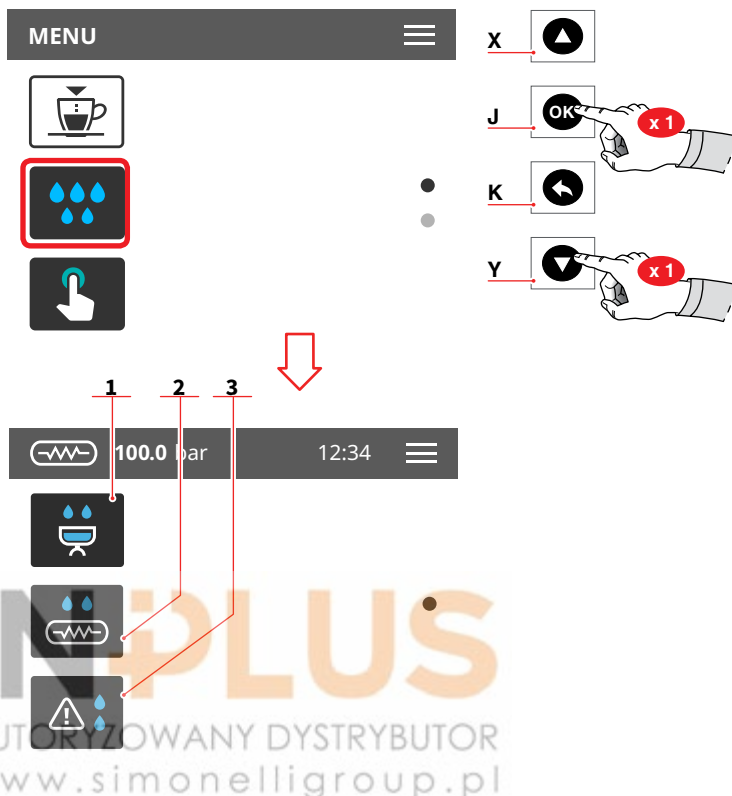

IT

7.2 PULIZIA

Selezionare una delle icone per accedere al relativo menù.

- 1 Lavaggio dei gruppi
- 2 Spurgo caldaia
- 3 Allarme lavaggi

- X Su/incremento
- Y Giù/decremento
- J Conferma
- K Indietro

EN

7.2 CLEANING

Press one of the icons to access the relative menu.

- 1 Group washing
- 2 Boiler bleed
- 3 Washing alarm

- X Up/increase
- Y Down/decrease
- J Confirm
- K Return

FR

7.2 NETTOYAGE

Frapper l'une des icônes pour accéder au menu correspondant.

- 1 Lavage des groupes
- 2 Purge chaudière
- 3 Alarme lavages

- X Up/incrément
- Y Down/décroément
- J Confirmer
- K Retour

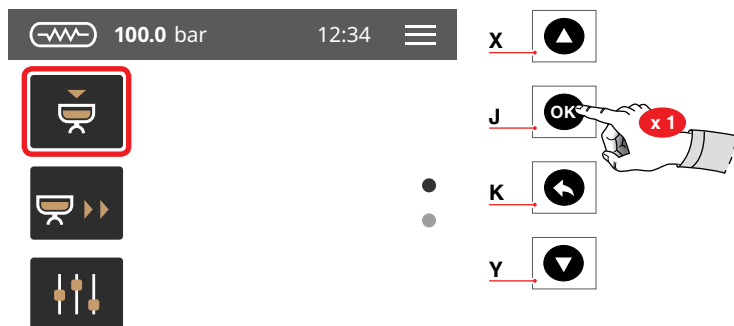

IN PLUS

AUTORYZOWANY DYSTRYBUTOR
www.simonelligroup.pl

IT

EN

FR

7.2.1 LAVAGGIO DEI GRUPPI

Impostare il ciclo di lavaggio per i singoli gruppi.

- Selezione gruppo
- Quantità di acqua per il lavaggio
- Quantità di acqua per il risciacquo

- X Su/incremento
- Y Giù/decremento
- J Conferma
- K Indietro

7.2.1 GROUPS CLEANING

Set the wash cycle for the single group.

- Groups selection
- Washing water quantity
- Rinse water quantity

- X Up/increase
- Y Down/decrease
- J Confirm
- K Return

7.2.1 LAVAGE DES GROUPES

Programmer le cycle de lavage pour chaque groupe.

- Sélection groupe
- Quantité d'eau pour le lavage
- Quantité d'eau pour le rinçage

- X Up/incrément
- Y Down/décroément
- J Confirmer
- K Retour

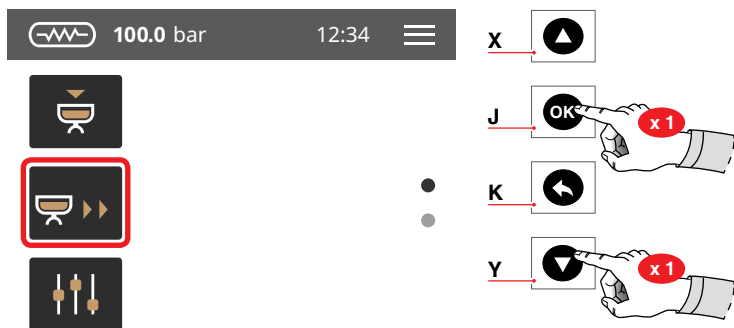

INPLUS

AUTORIZOWANY DYSTRYBUTOR
www.simonelligroup.pl

IT

EN

FR

**7.2.2
SPURGO CALDAIA**

**7.2.2
GROUPS CLEANING**

**7.2.2
PURGE CHAUDIÈRE**

Gestione dello spurgo caldaia.

Boiler purge management.

Gestion de la purge chaudière.

- X Su/incremento
- Y Giù/decremento
- J Conferma
- K Indietro

- X Up/increase
- Y Down/decrease
- J Confirm
- K Return

- X Up/incrément
- Y Down/décrément
- J Confirmer
- K Retour

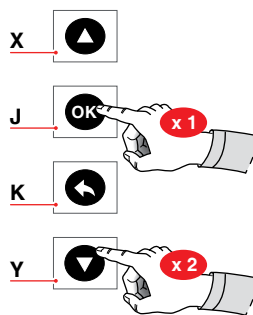
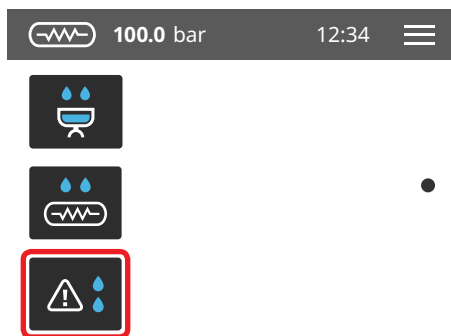

INPLUS
 AUTORYZOWANY DYSTRYBUTOR
 www.simonelligroup.pl

IT

EN

FR

**7.2.3
 ALLARME LAVAGGI**

**7.2.3
 WASHING ALARM**

**7.2.3
 ALARMES LAVAGES**

Impostare l'allarme lavaggi e il relativo orario.

Set the wash alarm and the wash alarm time.

Programmer l'alarme lavages et l'horaire respectif.

- X Su/incremento
- Y Giù/decremento
- J Conferma
- K Indietro

- X Up/increase
- Y Down/decrease
- J Confirm
- K Return

- X Up/incrément
- Y Down/décroément
- J Confirmer
- K Retour

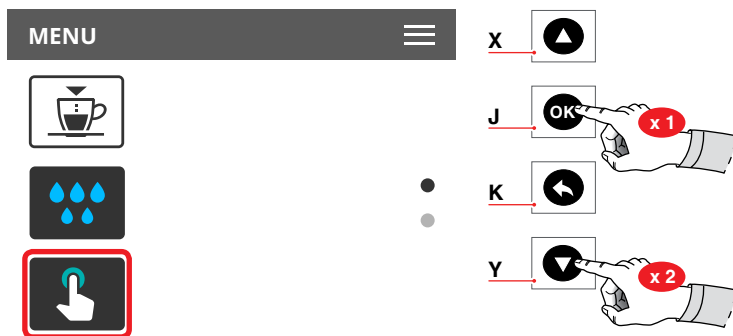

IT

EN

FR

7.3 DISPLAY E TASTI

Premere una delle icone per accedere al relativo menu.

- 1 Unità di misura
- 2 Luminosità display
- 3 Luminosità tasti
- 4 Timeout display
- 5 Visualizza tempo erogazione

- X Su/incremento
- Y Giù/decremento
- J Conferma
- K Indietro

7.3 DISPLAY AND BUTTONS

Press one of the icons to access the relative menu.

- 1 Measurement units
- 2 Screen brightness
- 3 Button pad brightness
- 4 Display timeout
- 5 Delivery time displaying

- X Up/increase
- Y Down/decrease
- J Confirm
- K Return

7.3 AFFICHEUR ET TOUCHES

Frapper l'une des icônes pour accéder au menu correspondant.

- 1 Unité de mesure
- 2 Luminosité afficheur
- 3 Luminosité touches
- 4 Timeout afficheur
- 5 Afficher le temps de distribution

- X Up/incrément
- Y Down/décroément
- J Confirmer
- K Retour

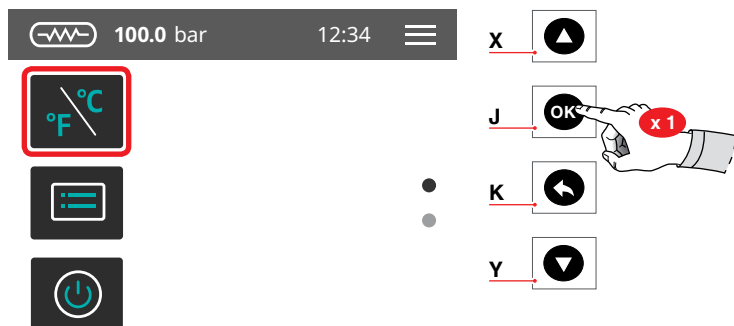

IT

7.3.1 UNITÀ DI MISURA

Impostare l'unità di misura di default.

- Fahrenheit
- Celsius

- X Su/incremento
- Y Giù/decremento
- J Conferma
- K Indietro

EN

7.3.1 MEASUREMENT UNITS

Set the default measurements units.

- Fahrenheit
- Celsius

- X Up/increase
- Y Down/decrease
- J Confirm
- K Return

FR

7.3.1 UNITÉ DE MESURE

Programmer l'unité de mesure par défaut.

- Fahrenheit
- Celsius

- X Up/increment
- Y Down/décrement
- J Confirmer
- K Retour

100.0 bar 12:34

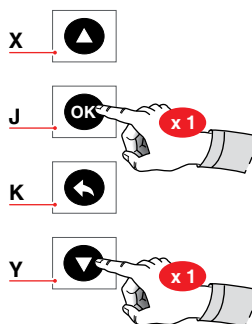

INPLUS

AUTORIZZOWANY DYSTRYBUTOR

www.simonelligroup.pl

IT

EN

FR

7.3.2 LUMINOSITÀ DISPLAY

7.3.2 SCREEN LIGHT INTENSITY

7.3.2 LUMINOSITÉ AFFICHEUR

Impostare la luminosità del display.

Set the screen light intensity.

Programmer la luminosité de l'afficheur.

- X Su/incremento
- Y Giù/decremento
- J Conferma
- K Indietro

- X Up/increase
- Y Down/decrease
- J Confirm
- K Return

- X Up/incrément
- Y Down/décroément
- J Confirmer
- K Retour

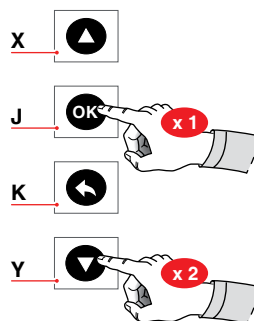
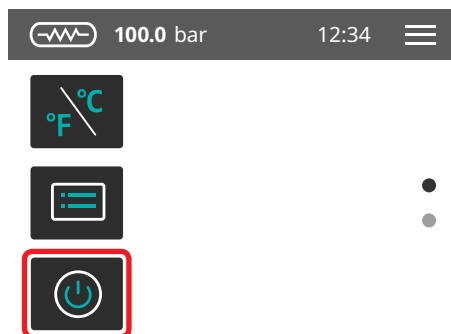

INPLUS

AUTORIZOWANY DYSTRYBUTOR
www.simonelligroup.pl

IT

EN

FR

7.3.3 LUMINOSITÀ TASTI

7.3.3 BUTTON PAD LIGHT INTENSITY

7.3.3 LUMINOSITÉ TOUCHES

Impostare la luminosità dei tasti.

Set the button pad light intensity.

Programmer la luminosité des touches.

- X Su/incremento
- Y Giù/decremento
- J Conferma
- K Indietro

- X Up/increase
- Y Down/decrease
- J Confirm
- K Return

- X Up/incrément
- Y Down/décroément
- J Confirmer
- K Retour

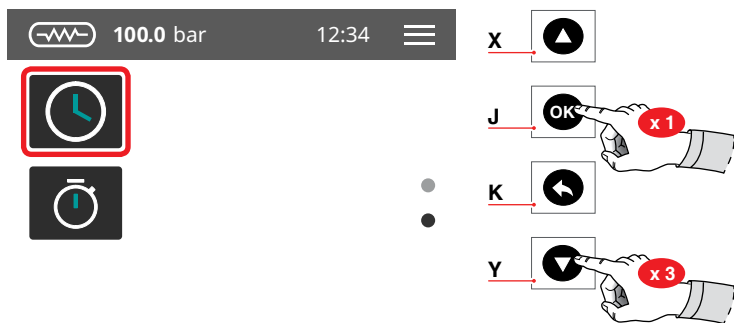

INPLUS

AUTORYZOWANY DYSTRYBUTOR
www.simonelligroup.pl

IT

EN

FR

7.3.4
TIMEOUT DISPLAY

7.3.4
TIMEOUT DISPLAY

7.3.4
TIMEOUT AFFICHEUR

Impostare il tempo di apparizione dello screensaver sul display.

Set the time the screen saver appears on the display.

Programmer le temps d'apparition de l'économiseur d'écran sur l'afficheur.

- X Su/incremento
- Y Giù/decremento
- J Conferma
- K Indietro

- X Up/increase
- Y Down/decrease
- J Confirm
- K Return

- X Up/incrément
- Y Down/décroément
- J Confirmer
- K Retour

100.0 bar 12:34

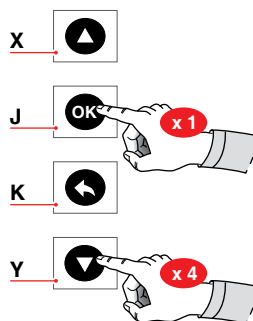

INPLUS

AUTORYZOWANY DYSTRYBUTOR
www.simonelligroup.pl

IT

EN

FR

7.3.5 VISUALIZZAZIONE TEMPO EROGAZIONE

7.3.5 DELIVERY TIME DISPLAYING

7.3.5 AFFICHAGE TEMPS DE DISTRIBUTION

Impostare il tempo di apparizio-
ne dello screensaver sul display.

Set the delivery time displaying
on the screen.

Programmer le temps d'appa-
rition de l'économiseur d'écran
sur l'afficheur.

- Temporizzato
- Persistente

- Timed
- Persistent

- Temporisé
- Persistant

- X Su/incremento
- Y Giù/decremento
- J Conferma
- K Indietro

- X Up/increase
- Y Down/decrease
- J Confirm
- K Return

- X Up/incrément
- Y Down/décroément
- J Confirmer
- K Retour

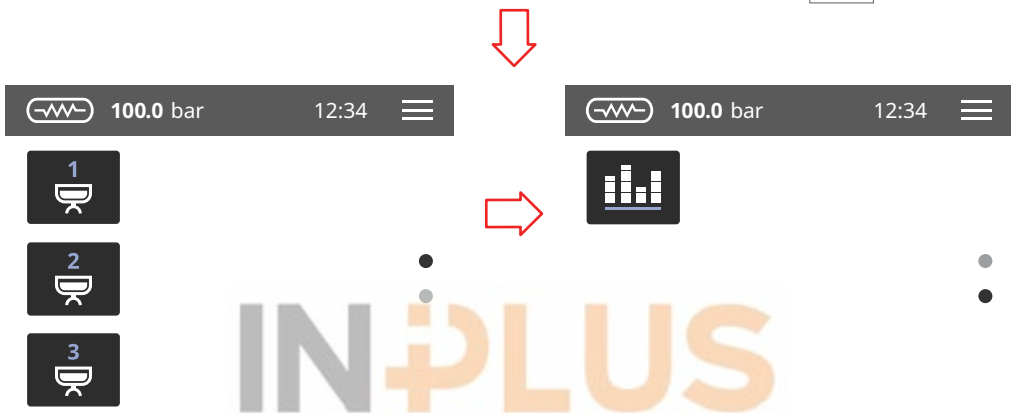
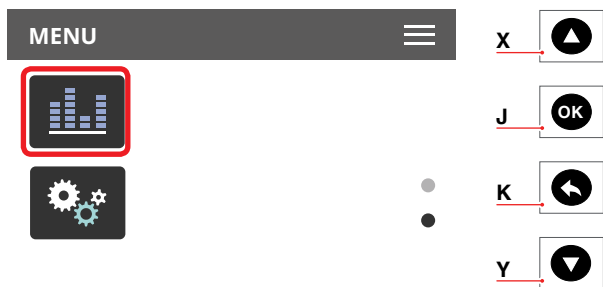

IT

EN

FR

7.4 CONTATORI

Questo menù varia in base al numero di gruppi installati sulla macchina.

Selezionare una delle icone per accedere al relativo menù.

- 1 Contatori gruppo 1
- 2 Contatori gruppo 2
- 3 Contatori gruppo 3
- 4 Contatore totale

- X Su/incremento
- Y Giù/decremento
- J Conferma
- K Indietro

7.4 COUNTERS

This menu varies according to the number of groups installed on the machine.

Press one of the icons to access the relative menu.

- 1 Group 1 counters
- 2 Group 2 counters
- 3 Group 3 counters
- 4 Total counter

- X Up/increase
- Y Down/decrease
- J Confirm
- K Return

7.4 COMPTEURS

Ce menu varie en fonction du nombre de groupes installés sur la machine.

Frapper l'une des icônes pour accéder au menu correspondant.

- 1 Compteurs groupe 1
- 2 Compteurs groupe 2
- 3 Compteurs groupe 3
- 4 Compteur total

- X Up/incrément
- Y Down/décroément
- J Confirmer
- K Retour

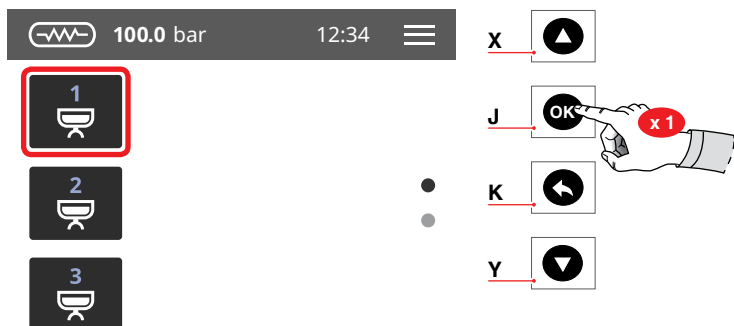

IN+PLUS

AUTORYZOWANY DYSTRYBUTOR
www.simonelligroup.pl

IT

EN

FR

7.4.1 CONTATORI GRUPPO

7.4.1 GROUP COUNTER

7.4.1 COMPTEURS GROUPE

I contatori dei gruppi sono identici fra loro.

The group counters are identical to each other.

Les compteurs des groupes sont identiques entre eux.

- Dosi 1 caffè corto
- Dosi 2 caffè corto
- Dosi 1 caffè lungo
- Dosi 2 caffè lunghi
- Dosi continue
- Contatore totale gruppo

- 1 short coffee doses
- 2 short coffees doses
- 1 long coffee doses
- 2 long coffees doses
- Continuous doses
- Groups total counter

- Doses 1 café serré
- Doses 2 cafés serrés
- Doses 1 café léger
- Doses 2 cafés légers
- Doses continu
- Compteur total groupe

100.0 bar 12:34

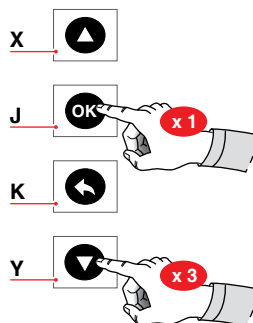

INPLUS

AUTORYZOWANY DYSTRYBUTOR
www.simonelligroup.pl

IT

EN

FR

7.4.2 CONTATORE TOTALE

7.4.2 TOTAL COUNTER

7.4.2 COMPTEUR TOTAL

Visualizza i contatori totali di ogni singolo gruppo.

Display the total counters for each group.

Affiche les compteurs totaux de chaque groupe individuel.

X Su/incremento
Y Giù/decremento
J Conferma
K Indietro

X Up/increase
Y Down/decrease
J Confirm
K Return

X Up/incrément
Y Down/décroément
J Confirmer
K Retour

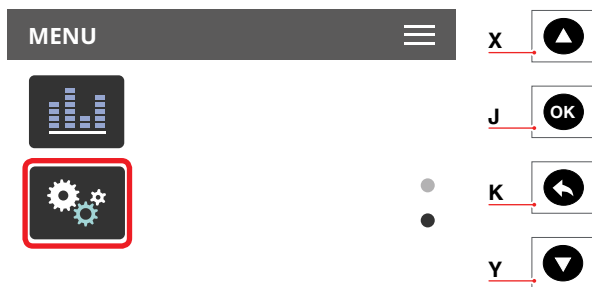

IT

7.5 IMPOSTAZIONI

Selezionare un'icona per accedere al relativo menù.

- 1 Lingua
- 2 Data e ora
- 3 Informazioni
- 4 Aggiorna versione

- X Su/incremento
- Y Giù/decremento
- J Conferma
- K Indietro

EN

7.5 SETTINGS

Select an icon to access the icon menu.

- 1 Language
- 2 Date and time
- 3 Information
- 4 Update version

- X Up/increase
- Y Down/decrease
- J Confirm
- K Return

FR

7.5 PROGRAMMATIONS

Sélectionner une icône pour accéder au menu correspondant.

- 1 Langue
- 2 Date et heure
- 3 Informations
- 4 Mise à jour version

- X Up/incrément
- Y Down/décroément
- J Confirmer
- K Retour

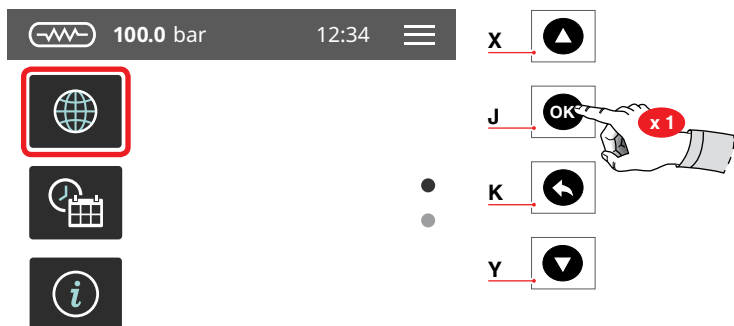

INPLUS

AUTORYZOWANY DYSTRYBUTOR
www.simonelligroup.pl

IT

EN

FR

7.5.1
LINGUA

7.5.1
LANGUAGE

7.5.1
LANGUE

Impostare la lingua del display.

Set the screen language.

Programmer la langue de l'afficheur.

- 1 Italiano
- 2 Inglese
- 3 Francese
- 4 Tedesco
- 5 Spagnolo

- 1 Italian
- 2 English
- 3 French
- 4 German
- 5 Spanish

- 1 Italien
- 2 Anglais
- 3 Français
- 4 Allemand
- 5 Espagnol

- X Su/incremento
- Y Giù/decremento
- J Conferma
- K Indietro

- X Up/increase
- Y Down/decrease
- J Confirm
- K Return

- X Up/incrément
- Y Down/décément
- J Confirmer
- K Retour

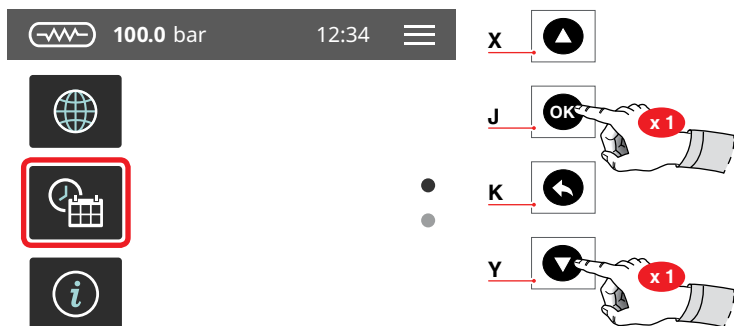

INPLUS

AUTORYZOWANY DYSTRYBUTOR
www.simonelligroup.pl

IT

7.5.2 DATA E ORA

Impostare la data e l'ora di sistema, visibili sul display.

- 1 Giorno
- 2 Mese
- 3 Anno
- 4 Ora

- X Su/incremento
- Y Giù/decremento
- J Conferma
- K Indietro

EN

7.5.2 DATE AND TIME

Set the system date and time, visible on the screen.

- 1 Day
- 2 Month
- 3 Year
- 4 Hour

- X Up/increase
- Y Down/decrease
- J Confirm
- K Return

FR

7.5.2 DATE ET HEURE

Programmer la date et l'heure du système, visibles sur l'afficheur.

- 1 Jour
- 2 Mois
- 3 Année
- 4 Heure

- X Up/incrément
- Y Down/décroissement
- J Confirmer
- K Retour

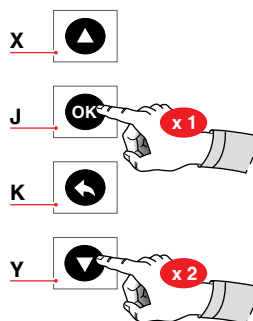

INPLUS

AUTORIZZATO RY DYSTRYBUTOR
www.simonelligroup.pl

IT

EN

FR

7.5.3 INFORMAZIONI

Visualizza le informazioni sul firmware e temperatura.

In caso di malfunzionamento queste informazioni devono essere comunicate ai tecnici o ai distributori.

- Release firmware TFT
- Release centralina
- Release optional

- X Su/incremento
- Y Giù/decremento
- J Conferma
- K Indietro

7.5.3 INFORMATIONS

View the firmware and temperature informations.

In case of malfunctioning these informations must be communicated to technician or dealer.

- TFT firmware release
- Control unit release
- Internal temperature

- X Up/increase
- Y Down/decrease
- J Confirm
- K Return

7.5.3 INFORMATIONS

Affiche les informations relatives au firmware et à la température.

En cas de mauvais fonctionnement, ces informations doivent être communiquées aux techniciens ou aux distributeurs.

- Release firmware TFT
- Release centrale
- Release option

- X Up/incrément
- Y Down/décément
- J Confirmer
- K Retour

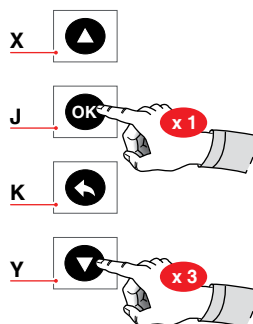

INPLUS

AUTORYZOWANY DYSTRYBUTOR

www.simonelligroup.pl

IT

EN

FR

7.5.4

AGGIORNA VERSIONE

Collegare un dispositivo USB alla macchina per poter aggiornare la versione software.

- X Su/incremento
- Y Giù/decremento
- J Conferma
- K Indietro

7.5.4

VERSION UPDATE

Connect an USB device to the machine for update the software version.

- X Up/increase
- Y Down/decrease
- J Confirm
- K Return

7.5.4

MISE À JOUR VERSION



Connecter un périphérique USB à la machine pour pouvoir mettre à jour la version du logiciel.

- X Up/incrément
- Y Down/décément
- J Confirmer
- K Retour

8

PULIZIA CLEANING NETTOYAGE

IT

-  Prima di eseguire qualsiasi operazione di pulizia, togliere tensione premendo l'interruttore su "O".
-  È vietato pulire l'apparecchio con getti d'acqua o immergendolo in acqua.
- Non utilizzare solventi, prodotti a base di cloro, abrasivi.

8.1 LAVAGGI AUTOMATICI



Per accedere alle funzioni di lavaggio automatico, tenere premuto il tasto **(P11)**.
Vedere il relativo capitolo di programmazione.

Selezionare uno dei gruppi per procedere con il lavaggio.



Durante la fase di lavaggio, è possibile tornare al menu e utilizzare gli altri gruppi per altre operazioni.

Dopo la fase di lavaggio, la macchina visualizza la Home Page.



Tenere premuto il tasto **(P11)** per proseguire con la fase di risciacquo.

EN

-  The machine must be set to "O" power before any cleaning operations are performed.
-  Avoid to clean the machine using water jets or standing it in water.
- Do not use solvents, chlorine-based products or abrasives.

8.1 AUTOMATIC WASHINGS



To enter the automatic washing functions, hold on pushing the button **(P11)**. See the relative paragraph into the programming section.

Select one group to proceed with washing.



During the washing phase, is possible to return to the menu and use the other groups for other functions.

After the washing phase, the machine displays the Home Page.



Hold on pushing the button **(P11)** to proceed with the rinse phase.

FR

-  Avant d'effectuer toute opération de nettoyage, couper l'alimentation en poussant sur l'interrupteur sur "O".
-  Il est interdit de nettoyer l'appareil avec un jet d'eau ou en le plongeant dans l'eau.
- Ne pas utiliser de solvants, de produits à base de chlore, ni d'abrasifs.

8.1 LAVAGES AUTOMATIQUES



Pour accéder aux fonctions de lavage automatique, maintenir la touche **(P11)** appuyée.
Voir le chapitre de programmation respectif.

Sélectionner l'un des groupes pour procéder au lavage.

Pendant la phase de lavage, il est possible de revenir au menu et d'utiliser les autres groupes pour d'autres opérations.

Après la phase de lavage, la machine affiche la page d'accueil.



Maintenir la touche **(P11)** appuyée pour passer au rinçage.

Selezionare il gruppo a cui è stato eseguito il lavaggio per procedere con il risciacquo. Sotto ogni gruppo viene visualizzato lo stato di avanzamento.

Non è possibile eseguire il lavaggio e il risciacquo nello stesso momento.

8.2 PULIZIA CARROZZERIA

Pulizia zona lavoro

- Togliere la griglia del piano lavoro sollevandolo anteriormente verso l'alto e sfilarlo.
- Togliere il sottostante piatto raccogli acqua.
- Pulire il tutto con acqua calda e detersivo.

Pulizia carena

Per pulire tutte le parti cromate utilizzare un panno morbido inumidito.

8.3 PULIZIA DOCETTE

Effettuare la pulizia delle doccette settimanalmente:

- Svitare la vite posta al centro della doccetta.
- Sfilare la doccetta e verificare che i fori non siano ostruiti. In caso di ostruzione, pulire i fori.

Select the group by which is performed the washing cycle to proceed with the rinse. Under each group, are displays the progress state.

Is not possible to perform the group washing and rinse in the same moment.

8.2 BODY MACHINE CLEANING

Work area cleaning

- Remove the worktop, lifting it up from the front and sliding it out.
- Remove the water collection dish underneath.
- Clean everything with hot water and cleansers.

External plates cleaning

To clean all the chromium-plated areas, use a soft, damp cloth.

8.3 CLEANING THE COFFEE-HOLDERS

Cleaning the coffee-holder once a week:

- Turn the screw placed in the centre of the coffee-holder.
- Slide the coffee-holder out and check that its holes are not obstructed but clean. If obstructed, clean as described.

Sélectionner le groupe où le lavage a été effectué pour procéder au rinçage. La progression est affichée sous chaque groupe.

Le lavage et le rinçage ne peuvent pas être effectués en même temps.

8.2 NETTOYAGE DE LA CARROSSERIE

Nettoyage zone de travail

- Retirer la grille du plan de travail en la soulevant vers le haut à l'avant et en l'ex-trayant.
- Retirer le plateau de récupération de l'eau sous-jacent.
- Nettoyer le tout avec de l'eau chaude et du détergent.

Nettoyage carène

Pour nettoyer toutes les parties chromées, utiliser un chiffon souple humidifié.

8.3 NETTOYAGE DOUCHES

Il est recommandé d'effectuer le nettoyage des douches toutes les semaines.

- Dévisser la vis située au centre de la douche.
- Extraire la douche en la dé-senfilant et vérifier que les trous ne soient pas bouchés. En cas d'engorgement, nettoyer les trous.

8.4 PULIZIA GRUPPO CON FILTRO CIECO

La macchina permette il lavaggio del gruppo erogazione con ciclo automatico di pulizia e detergente specifico in polvere. Effettuare il lavaggio almeno una volta al giorno.

Una volta tolto il portafiltro effettuare alcune erogazioni per eliminare eventuali residui di detergente.

Per eseguire la procedura di lavaggio procedere come segue:

- 1 Sostituire il filtro con quello cieco del gruppo erogatore.
- 2 Mettervi all'interno due cucchiaini di detergente specifico in polvere e immettere il portafiltro al gruppo.
- 3 Premere uno dei tasti caffè e arrestare dopo 10 sec.
- 4 Ripetere l'operazione più volte.
- 5 Togliere il portafiltro ed effettuare alcune erogazioni.

8.5 PULIZIA FILTRI E PORTAFILTRI

- Mettere due cucchiaini di detergente specifico in mezzo litro d'acqua.
- Immergere filtro e portafiltro (escluso il manico) per almeno mezz'ora.
- Risciacquare in abbondante acqua corrente.

8.4 CLEANING WITH THE BLIND FILTER

The machine is pre-set for cleaning the delivery unit with a specific washing powder. Carrying out a washing cycle at least once a day with special cleansers.

Once the filter-holder has been removed, repeat delivery operations a few times to eliminate any cleanser residues.

To carry out the washing procedure, proceed as follows:

- 1 Substitute the filter with the delivery unit blind filter.
- 2 Fill it with two spoonfuls of special cleanser powder and insert it into the unit filter-holder.
- 3 Press one of the coffee keys and halt it after 10 seconds.
- 4 Repeat the procedure several times.
- 5 Remove the filter-holder and carry out a few deliveries.

8.5 CLEANING FILTERS AND FILTER-HOLDERS

- Place two spoonfuls of special cleanser in half a litre of hot water.
- Immerse filter and filter-holder (without its handle) in it leaving them to soak for at least half an hour.
- Rinse abundantly with running water.

8.4 NETTOYAGE GROUPE AVEC FILTRE AVEUGLE

La machine permet le lavage du groupe de distribution avec un cycle de nettoyage automatique et du détergent en poudre spécifique. Effectuer le lavage au moins une fois par jour.

Une fois que le porte-filtre a été retiré, effectuer quelques distributions pour éliminer les éventuels résidus de détergent.

Pour exécuter la procédure de lavage, procéder de la façon suivante:

- 1 Remplacer le filtre avec le filtre borgne du groupe de distribution.
- 2 Le remplir avec deux cuillères de détergent spécial en poudre et emboîter le porte-filtre sur le groupe.
- 3 Frapper l'une des touches café et interrompre après 10 secondes.
- 4 Répéter l'opération plusieurs fois.
- 5 Retirer le porte-filtre et effectuer quelques distributions.

8.5 NETTOYAGE FILTRES ET PORTE-FILTRES

- Mettre deux cuillères à café de détergent spécifique dans un demi-litre d'eau.
- Immerger le filtre et le porte-filtre (sans la poignée) pendant au moins une demi-heure.
- Rincer abondamment sous le robinet d'eau.

9

MANUTENZIONE MAINTENANCE ENTRETIEN

IT

Durante la manutenzione / riparazione i componenti utilizzati devono garantire di mantenere i requisiti di igiene e sicurezza previsti per il dispositivo. I ricambi originali forniscono garanzia.

Dopo una riparazione o una sostituzione di componenti che riguardano parti a contatto con acqua e alimenti, deve essere effettuata la procedura di lavaggio come descritto nel presente libretto o seguendo le procedure indicate dal costruttore.

EN

During maintenance/repairs, the parts used must be able to guarantee compliance with the safety and hygiene requirements envisaged for the device. Original replacement parts can offer this guarantee.

After the repair or replacement of any components of parts that come into contact with food or water, it is necessary to carry out the washing procedure as described in this manual or according to the manufacturer's instructions.

FR

Pendant l'entretien / réparation, les composants utilisés doivent garantir le maintien des caractéristiques d'hygiène et de sécurité prévues pour le dispositif. Les pièces de rechange fournissent cette garantie.

Après une réparation ou un remplacement de composants qui concernent des parties en contact avec de l'eau et des aliments, il faut effectuer la procédure de lavage décrite dans ce manuel ou suivre les procédures indiquées par le constructeur.

AUTORYZOWANY DYSTRYBUTOR
www.simonelligroup.pl

IN+PLUS
AUTORYZOWANY DYSTRYBUTOR
www.simonelligroup.pl

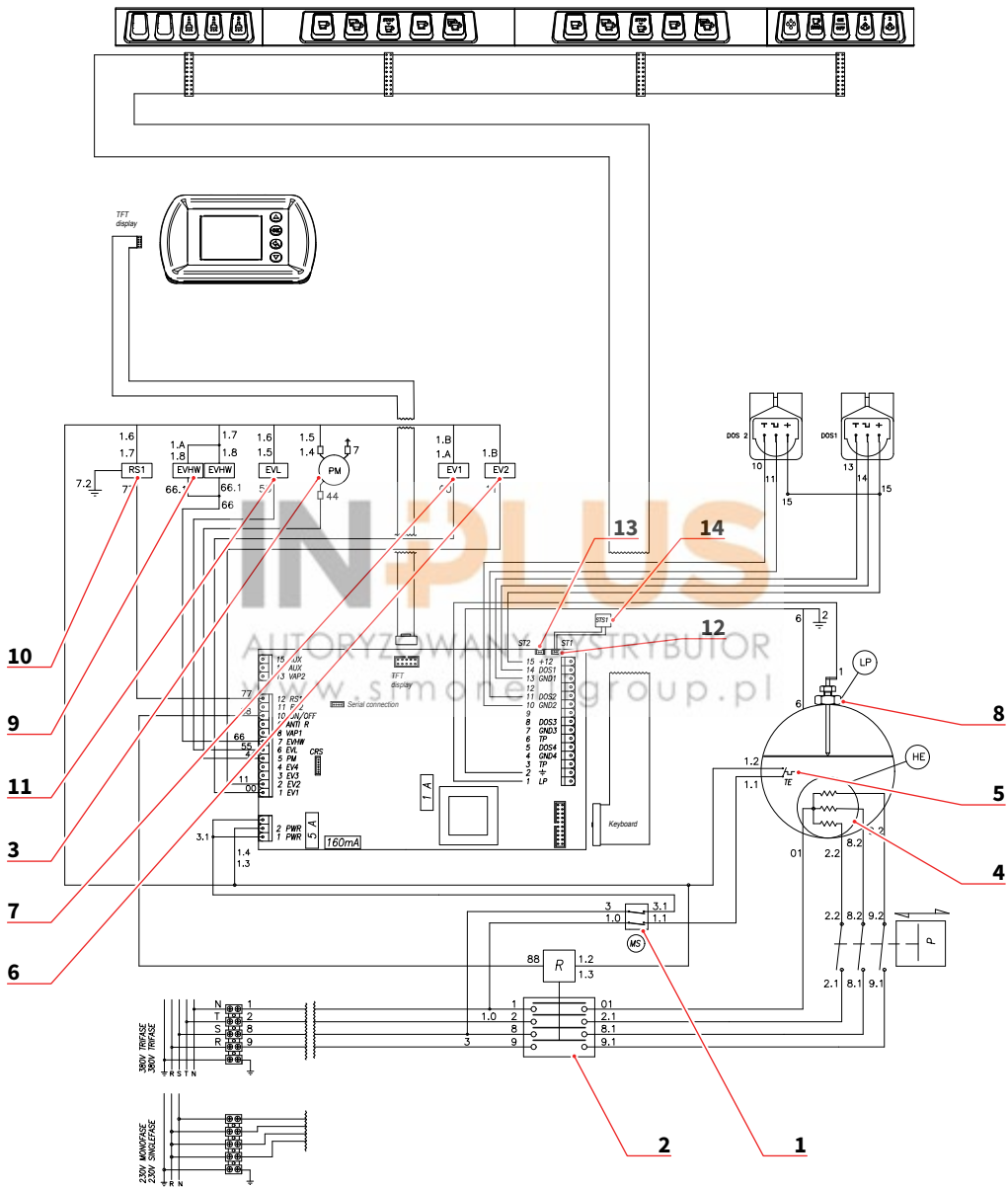

IT**4.5
SCHEMA ELETTRICO
2 GRUPPI**

- 1 MS Interruttore
- 2 R Relè
- 3 PM Motore pompa
- 4 HE Resistenza boiler
- 5 TE Termostato
- 6 EV2 Elettrovalvola gruppo 2
- 7 EV1 Elettrovalvola gruppo 1
- 8 LP Sonda livello
- 9 EVHW Elettrovalvola miscelatore
- 10 RS1 Resistenza scaldatazze 1
- 11 EVL Elettrovalvola livello
- 12 ST1 Sonda temperatura scaldatazze 1
- 13 ST2 Sonda temperatura scaldatazze 2
- 14 STS1-2 Sonda temperatura scaldatazze 1-2

EN**4.5
ELECTRICAL DIAGRAM
2 GROUPS**

- 1 MS Main Switch
- 2 R Relay
- 3 PM Pump Motor
- 4 HE Boiler Heater ELEMENT
- 5 TE Thermostat
- 6 EV2 Electrovalve group 2
- 7 EV1 Electrovalve group 1
- 8 LP Level Probe
- 9 EVHW Mixer electrovalve
- 10 RS1 Cupwarmer heating element 1
- 11 EVL Water level elec.
- 12 ST1 Cupwarmer temperature probe 1
- 13 ST2 Cupwarmer temperature probe 2
- 14 STS1-2 Cupwarmer temperature probe 1-2

FR**4.5
SCHÉMA ÉLECTRIQUE
2 GROUPES**

- 1 MS Interrupteur
- 2 R Relais
- 3 PM Moteur pompe
- 4 HE Résistance chauffe-eau
- 5 TE Thermostat
- 6 EV2 Électrovanne groupe 2
- 7 EV1 Électrovanne groupe 1
- 8 LP Sonde niveau
- 9 EVHW Électrovanne mélangeur
- 10 RS1 Résistance chauffe-tasses 1
- 11 EVL Électrovanne niveau
- 12 ST1 Sonde température chauffe-tasses 1
- 13 ST2 Sonde température chauffe-tasses 2
- 14 STS1-2 Sonde température chauffe-tasses 1-2

INPLUS
AUTORYZOWANY DYSTRYBUTOR
www.simonelligroup.pl

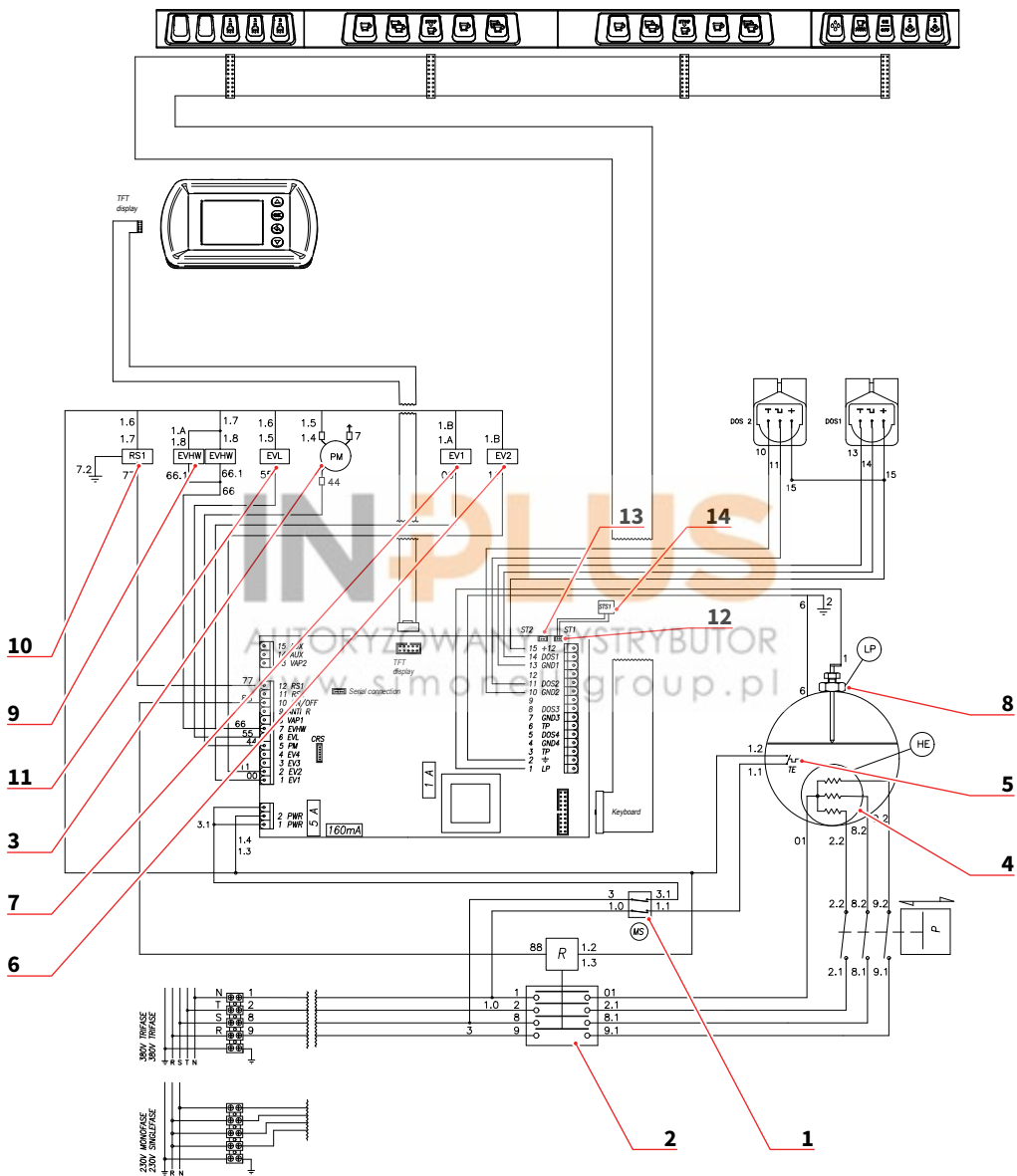

IT**4.5.1
SCHEMA ELETTRICO
2 GRUPPI CSA**

- 1 MS Interruttore
- 2 R Relè
- 3 PM Motore pompa
- 4 HE Resistenza boiler
- 5 TE Termostato
- 6 EV2 Elettrovalvola gruppo 2
- 7 EV1 Elettrovalvola gruppo 1
- 8 LP Sonda livello
- 9 EVHW Elettrovalvola miscelatore
- 10 RS1 Resistenza scaldatazze 1
- 11 EVL Elettrovalvola livello
- 12 ST1 Sonda temperatura scaldatazze 1
- 13 ST2 Sonda temperatura scaldatazze 2
- 14 STS1-2 Sonda temperatura scaldatazze 1-2

EN**4.5.1
ELECTRICAL DIAGRAM
2 GROUPS CSA**

- 1 MS Main Switch
- 2 R Relay
- 3 PM Pump Motor
- 4 HE Boiler Heater ELEMENT
- 5 TE Thermostat
- 6 EV2 Electrovalve group 2
- 7 EV1 Electrovalve group 1
- 8 LP Level Probe
- 9 EVHW Mixer electrovalve
- 10 RS1 Cupwarmer heating element 1
- 11 EVL Water level elec.
- 12 ST1 Cupwarmer temperature probe 1
- 13 ST2 Cupwarmer temperature probe 2
- 14 STS1-2 Cupwarmer temperature probe 1-2

FR**4.5.1
SCHÉMA ÉLECTRIQUE
2 GROUPES CSA**

- 1 MS Interrupteur
- 2 R Relais
- 3 PM Moteur pompe
- 4 HE Résistance chauffe-eau
- 5 TE Thermostat
- 6 EV2 Électrovanne groupe 2
- 7 EV1 Électrovanne groupe 1
- 8 LP Sonde niveau
- 9 EVHW Électrovanne mélangeur
- 10 RS1 Résistance chauffe-tasses 1
- 11 EVL Électrovanne niveau
- 12 ST1 Sonde température chauffe-tasses 1
- 13 ST2 Sonde température chauffe-tasses 2
- 14 STS1-2 Sonde température chauffe-tasses 1-2

IN PLUS
AUTORYZOWANY DYSTRYBUTOR
www.simonelligroup.pl

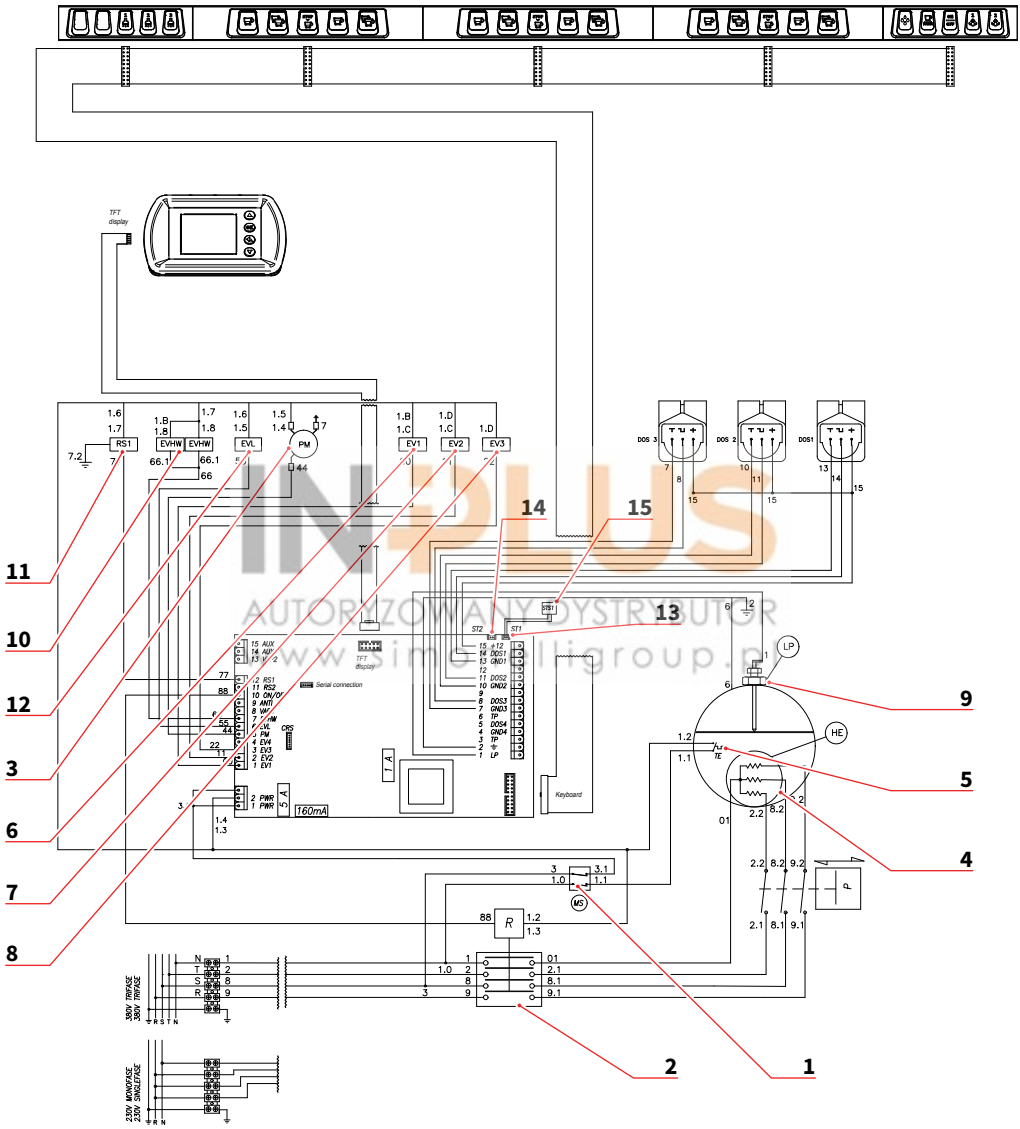

IT**4.5.2
SCHEMA ELETTRICO
3 GRUPPI**

- 1 MS Interruttore
- 2 R Relè
- 3 PM Motore pompa
- 4 HE Resistenza boiler
- 5 TE Termostato
- 6 EV1 Elettrovalvola gruppo 1
- 7 EV2 Elettrovalvola gruppo 2
- 8 EV3 Elettrovalvola gruppo 3
- 9 LP Sonda livello
- 10 EVHW Elettrovalvola miscelatore
- 11 RS1 Resistenza scaldatozze 1
- 12 EVL Elettrovalvola livello
- 13 ST1 Sonda temperatura scaldatozze 1
- 14 ST2 Sonda temperatura scaldatozze 2
- 15 STS1-2 Sonda temperatura scaldatozze 1-2

EN**4.5.2
ELECTRICAL DIAGRAM
3 GROUPS**

- 1 MS Main Switch
- 2 R Relay
- 3 PM Pump Motor
- 4 HE Boiler Heater ELEMENT
- 5 TE Thermostat
- 6 EV1 Electrovalve group 1
- 7 EV2 Electrovalve group 2
- 8 EV3 Electrovalve group 3
- 9 LP Level Probe
- 10 EVHW Mixer electrovalve
- 11 RS1 Cupwarmer heating element 1
- 12 EVL Water level elec.
- 13 ST1 Cupwarmer temperature probe 1
- 14 ST2 Cupwarmer temperature probe 2
- 15 STS1-2 Cupwarmer temperature probe 1-2

FR**4.5.2
SCHÉMA ÉLECTRIQUE
3 GROUPES**

- 1 MS Interrupteur
- 2 R Relais
- 3 PM Moteur pompe
- 4 HE Résistance chauffe-eau
- 5 TE Thermostat
- 6 EV1 Électrovanne groupe 1
- 7 EV2 Électrovanne groupe 2
- 8 EV3 Électrovanne groupe 3
- 9 LP Sonde niveau
- 10 EVHW Électrovanne mélangeur
- 11 RS1 Résistance chauffe-tasses 1
- 12 EVL Électrovanne niveau
- 13 ST1 Sonde température chauffe-tasses 1
- 14 ST2 Sonde température chauffe-tasses 2
- 15 STS1-2 Sonde température chauffe-tasses 1-2

IN PLUS
AUTORYZOWANY DYSTRYBUTOR
www.simonelligroup.pl

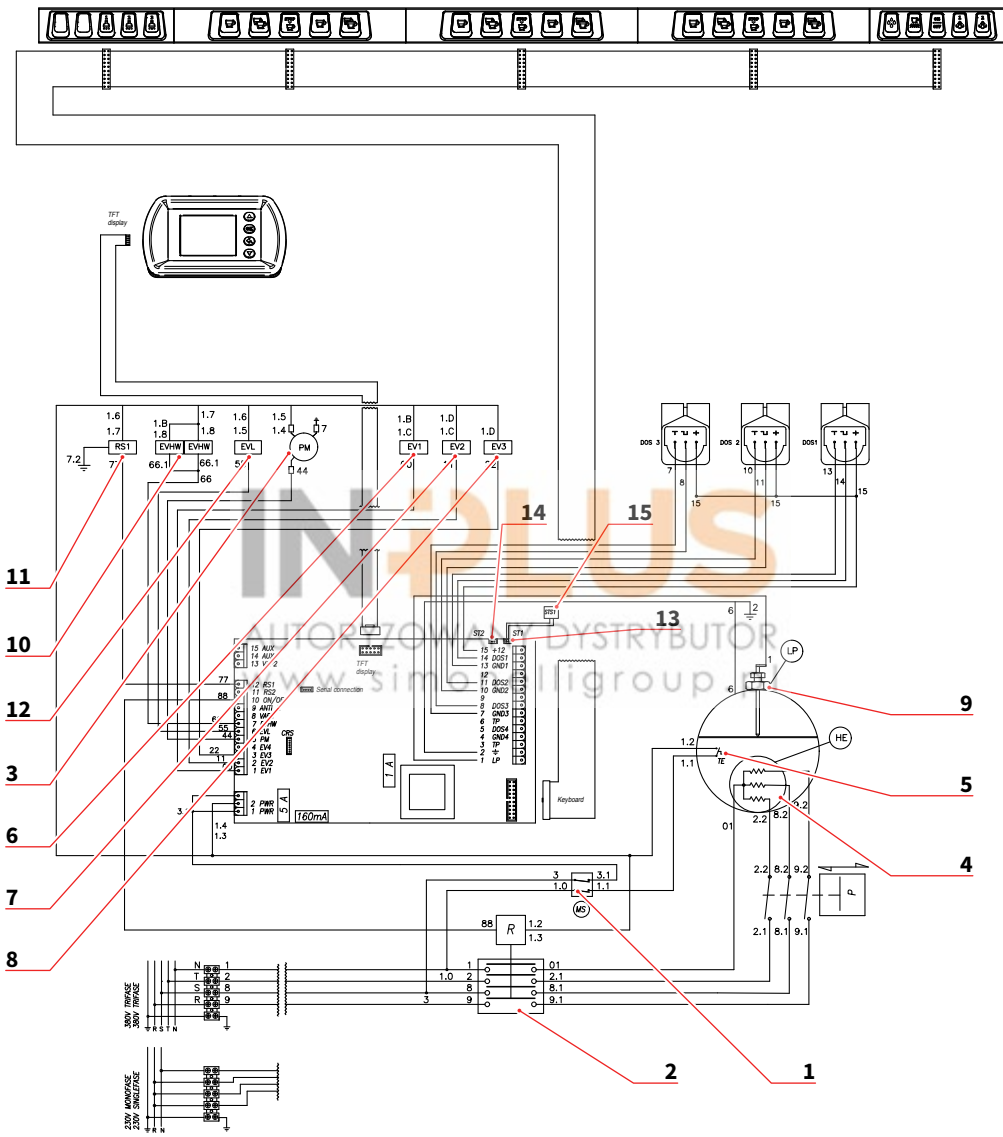

4.5.3 SCHEMA ELETTRICO 3 GRUPPI CSA

- 1 MS Interruttore
- 2 R Relè
- 3 PM Motore pompa
- 4 HE Resistenza boiler
- 5 TE Termostato
- 6 EV1 Elettrovalvola gruppo 1
- 7 EV2 Elettrovalvola gruppo 2
- 8 EV3 Elettrovalvola gruppo 3
- 9 LP Sonda livello
- 10 EVHW Elettrovalvola miscelatore
- 11 RS1 Resistenza scaldatozze 1
- 12 EVL Elettrovalvola livello
- 13 ST1 Sonda temperatura scaldatozze 1
- 14 ST2 Sonda temperatura scaldatozze 2
- 15 STS1-2 Sonda temperatura scaldatozze 1-2

4.5.3 ELECTRICAL DIAGRAM 3 GROUPS CSA

- 1 MS Main Switch
- 2 R Relay
- 3 PM Pump Motor
- 4 HE Boiler Heater ELEMENT
- 5 TE Thermostat
- 6 EV1 Electrovalve group 1
- 7 EV2 Electrovalve group 2
- 8 EV3 Electrovalve group 3
- 9 LP Level Probe
- 10 EVHW Mixer electrovalve
- 11 RS1 Cupwarmer heating element 1
- 12 EVL Water level elec.
- 13 ST1 Cupwarmer temperature probe 1
- 14 ST2 Cupwarmer temperature probe 2
- 15 STS1-2 Cupwarmer temperature probe 1-2

4.5.3 SCHÉMA ÉLECTRIQUE 3 GROUPES CSA

- 1 MS Interrupteur
- 2 R Relais
- 3 PM Moteur pompe
- 4 HE Résistance chauffe-eau
- 5 TE Thermostat
- 6 EV1 Électrovanne groupe 1
- 7 EV2 Électrovanne groupe 2
- 8 EV3 Électrovanne groupe 3
- 9 LP Sonde niveau
- 10 EVHW Électrovanne mélangeur
- 11 RS1 Résistance chauffe-tasses 1
- 12 EVL Électrovanne niveau
- 13 ST1 Sonde température chauffe-tasses 1
- 14 ST2 Sonde température chauffe-tasses 2
- 15 STS1-2 Sonde température chauffe-tasses 1-2

 AUTORYZOWANY DYSTRYBUTOR
www.simonelligroup.pl

DATI DI PROGETTO GENERATORE DI VAPORE / PRESSURE EQUIPMENT DATA SHEET
DONNEES DE PROJET GENERATEUR DE VAPEUR

Tipo / Type / Type			
Pressione di bollo MPa / Design pressure MPa / Pression MPa	0.18		
Pressione di esercizio MPa / Working pressure MPa / Pression de service MPa	0.10		
Temperature di progetto (C°) / Design temperature (C°) / Températures de projet (C°)	130.5		
Temperature di esercizio (C°) / Working temperature (C°) / Températures de service (C°)	119.6		
Fluido contenuto / Fluid contained / Fluide contenu	Vapore d'acqua saturo Saturated water vapour Vapeur d'eau saturée		
Pressione prova idraulica MPa / Hydraulic test pressure MPa Pression de test hydraulique MPa	0.27		
Alimentazione / Supply / Alimentation	Tubazione idrica Water pipes Conduite d'eau	Unificazione Directives Unification	
LEGENDA / KEY / LEGENDE	MATERIALE MATERIAL MATERIAU	UNI 33110-72	
Fasciame (lamiera) / Clips (sheet metal) / Bande (tôle)	Cu DHP	UNI 3310-72	
Fondo bombato / Curved bottom / Fond bombé	Cu DHP	UNI 5705-65 UNI 4891	
Fondo - Flangia / Base - Flange / Fonde - Flaque	Fusion OT Cast OT Fusion OT P-Cuzn40 Pb2	UNI 5705-65 UNI 4891	
Flange bocchelli / Nozzles Flanges / Flagues Bocchelli	Fusion OT Cast OT Fusion OT P-Cuzn40 Pb2	UNI 5705-65 UNI 4891	
Tubi e Tronchetti / Tubes and Stubs / Tubes	Cu Zn40 Cu Zn37	UNI 4891 UNI 4892	
PROCEDIMENTO DI SALDATURA / WELDING PROCESS / PROCEDE DE SOUDURE			
A) TIG automatico tra rame e rame (Cu DHP UNI 331) / A) TIG automatic between copper and copper (Cu DHP UNI 331) A) TIG automatique entre cuivre et cuivre (Cu DHP UNI 331)			
B) TIG automatico tra rame e ottone (Cu DHP UNI) / B) TIG automatic between copper and brass (Cu DHP UNI) B) TIG automatique entre cuivre et laiton (Cu DHP UNI)			
C) Ossiacetilenica tra rame (Cu DHP UNI 3310-72 Group 1) e ottone (CuZn40Sn UNI 4891 Group 5c) C) Oxy-fuel welding between copper (Cu DHP UNI 3310-72 Group 1) and brass (CuZn40Sn UNI 4891 Group 5c) C) Soudure oxy-acétylénique en cuivre (Cu DHP UNI 3310-72 Groupe 1) et laiton (CuZn40Sn UNI 4891 Groupe 5c)			
VALVOLA DI SICUREZZA / SAFETY VALVESAFETY VALVE / VANNE DE SURETE			
Vedi certificato allegato / See attached certificateSee attached certificate / Voir certificat ci-joint			
VOLUME lt. / Capacity / Capacité	11.3	17	23
LUNGHEZZA mm. / Boilers lenght / Longueur	450	680	910

4.5.4
SCHEMA CALDAIA

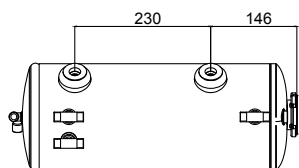
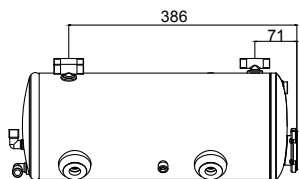

4.5.4
BOILER DIAGRAM

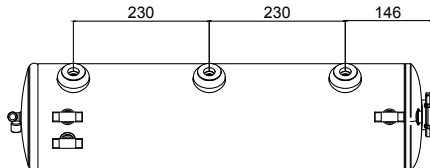
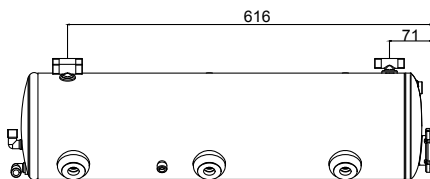

4.5.4
SCHÉMA CHAUDIÈRE

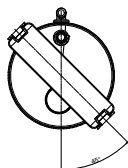
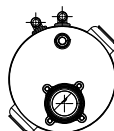
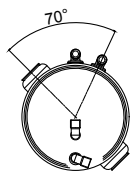
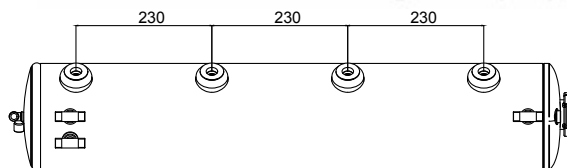
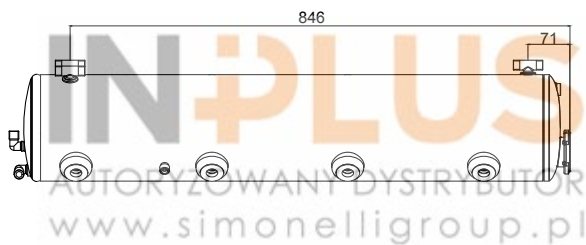

IT

4.5.5
SCHEMA CALDAIA
2 GRUPPI

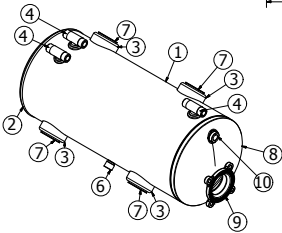
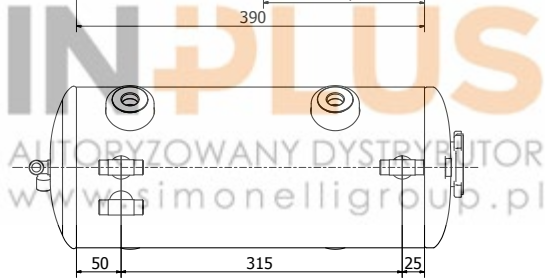
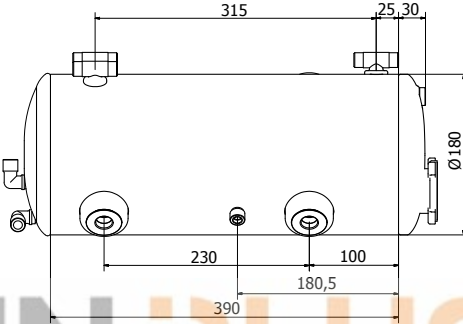
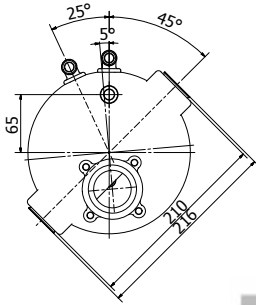
**EN**

4.5.5
BOILER DIAGRAM
2 GROUPS

FR

4.5.5
SCHÉMA CHAUDIÈRE
2 GROUPES

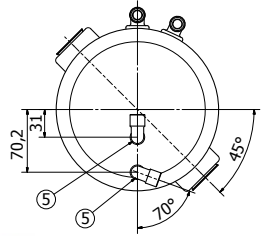

ELENCO PARTI / LIST PARTS / LISTE DES PARTIES

Elemento Element Élément	Q.tà Q.tà Q.tà	Numero Parte Part Number Numéro Partie	Descrizione Description Description	Materiale Material Matériau
1	1	00015860	Corpo caldaia Aurelia D.180 2 Gr 2COPPE <i>Aurelia boiler body D.180 2 Gr 2</i> <i>Corps de chaudière Aurelia D.180 2 Gr 2</i>	Cu DHP 99.9
2	1	00010370	Coppa D.180 2 fori <i>Bevel gear D.180 2 holes</i> <i>Coupe D.180 2 trous</i>	Cu DHP 99.9
3	2	00160170	Tubo scab D54X1,5 <i>Pipe D54X1,5</i> <i>Tube échangeur D54X1,5</i>	Cu DHP 99.9
4	3	00061871	Attacco presa vapore <i>Steam inlet coupling</i> <i>Prise vapeur</i>	CW510L OT57
5	2	00061551	Gomito a saldare 3/8 M <i>Elbow for welding 3/8 M</i> <i>Coude à souder 3/8 M</i>	CW510L OT57
6	1	00030251	Attacco 3/8" Maschio <i>Coupling 3/8" Male</i> <i>Prise 3/8" Mâle</i>	CW510L OT57
7	4	00061881	Flangia chiusura scsamb.1-2 G <i>Flange closure scsamb.1-2 G</i> <i>Fermeture à bride scsamb.1-2 G</i>	CW510L OT57
8	1	00016280	Coppa D.180 PR 2015 <i>Bevel gear D.180 PR 2015</i> <i>Coupe D.180 PR 2015</i>	CU DHP 99.9
9	1	00063130	Flangia Resistenza 4 fori 2013 <i>Flange Resistance 4 holes 2013</i> <i>Résistance de bride 4 trous 2013</i>	CW510L OT57
10	1	00030271	Attacco G1/4" F passante OT57 <i>Coupling G1/4" F through OT57</i> <i>Prise G1/4" F passante OT57</i>	CW510L OT57

MATERIALE: Rame, Ottone <i>MATERIAL: Copper, Brass</i> <i>MATÉRIEL : Cuivre, Laiton</i>	Trattamento <i>Treatment</i> <i>Traitement</i>	Tolleranza <i>Tolerance</i> <i>Tolérance</i>	Scala <i>Scale</i> <i>Échelle</i>	A2
Descrizione / <i>Description</i> / <i>Description</i>			Data / <i>Date</i> / <i>Date</i>	
Descrizione / <i>Description</i> / <i>Description</i>		Progettista / <i>Designer</i> / <i>Concepteur</i>	Codice / <i>Code</i> / <i>Code</i>	

DATI PROGETTO DIRETTIVA PED 97/23/CE - DATA DRAFT DIRECTIVE PED 97/23/CE
DONNÉES PROJET DIRECTIVE PED 97/23/CE

VOLUME / <i>VOLUMES</i> / <i>VOLUMES</i>	11.3 LT
TS	130.5°
P.V.S.	1.8 Bar
PT	2.7 Bar
FLUIDO / <i>FLUID</i> / <i>FLUIDE</i>	H2O

4.5.6
SCHEMA CALDAIA
3 GRUPPI

4.5.6
BOILER DIAGRAM
3 GROUPS

4.5.6
SCHÉMA CHAUDIÈRE
3 GROUPES

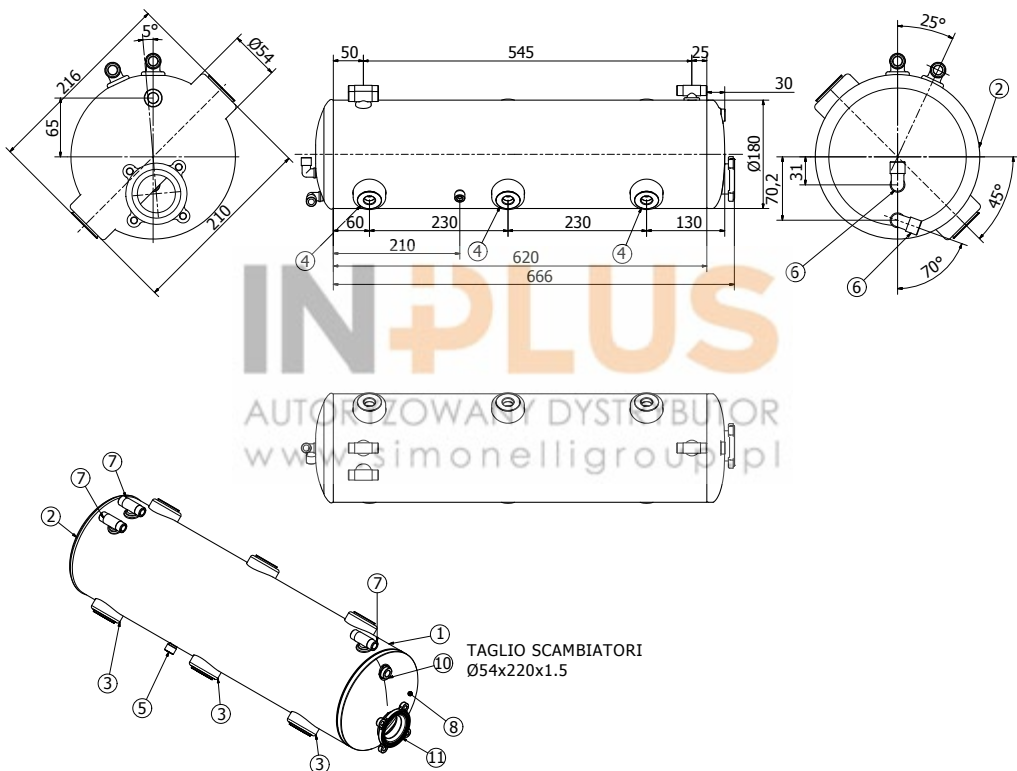

ELENCO PARTI / LIST PARTS / LISTE DES PARTIES

Elemento Element Élément	Q.tà Q.tà Q.tà	Numero Parte Part Number Numéro Partie	Descrizione Description Description	Materiale Material Matériau
1	1	00016110	Virola Aurelia D.180 3 Gr 2 coppe Shell ring Aurelia D.180 3 Gr 2 cups Bague coque Aurelia D.180 3 Gr 2 cups	Cu DHP 99.9
2	1	00010370	Coppa D.180 2 fori Bevel gear D.180 2 holes Coupe D.180 2 trous	Cu DHP 99.9
3	3	00160170	Tubo scab D54X1,5 Pipe D54X1,5 Tube échangeur D54X1,5	Cu DHP 99.9
4	6	00061881	Flangia chiusura scsamb.1-2 G Flange closure scsamb.1-2 G Fermeture à bride scsamb.1-2 G	CW510L OT57
5	1	00030251	Attacco 3/8" Maschio Coupling 3/8" Male Prise 3/8" Mâle	CW510L OT57
6	2	00061551	Gomito a saldare 3/8 M Elbow for welding 3/8 M Coude à souder 3/8 M	CW510L OT57
7	3	00061871	Attacco presa vapore Steam inlet coupling Prise vapeur	CW510L OT57
8	1	00016280	Coppa D.180 PR 2015 Bevel gear D.180 PR 2015 Coupe D.180 PR 2015	CU DHP 99.9
10	1	00030271	Attacco G1/4" F passante OT57 Coupling G1/4" F through OT57 Prise G1/4" F passante OT57	CW510L OT57
11	1	00063130	Flangia Resistenza 4 fori 2013 Flange Resistance 4 holes 2013 Résistance de bride 4 trous 2013	Ottone Brass Laiton

MATERIALE: Rame, Ottone MATERIAL: Copper, Brass MATÉRIEL : Cuivre, Laiton	Trattamento Treatment Traitement	Tolleranza Tolerance Tolérance	Scala Scale Échelle	A2
Descrizione / Description / Description			Data / Date / Date	
Descrizione / Description / Description		Progettista / Designer / Concepteur	Codice / Code / Code	

**DATI PROGETTO DIRETTIVA PED 97/23/CE - DATA DRAFT DIRECTIVE PED 97/23/CE
DONNÉES PROJET DIRECTIVE PED 97/23/CE**

VOLUME / VOLUMES / VOLUMES	17 LT
TS	130.5°
P.V.S.	1.8 Bar
PT	2.7 Bar
FLUIDO / FLUID / FLUIDE	H2O

IT

**4.5.7
SCHEMA CALDAIA
4 GRUPPI**

EN

**4.5.7
BOILER DIAGRAM
4 GROUPS**

FR

**4.5.7
SCHÉMA CHAUDIÈRE
4 GROUPES**

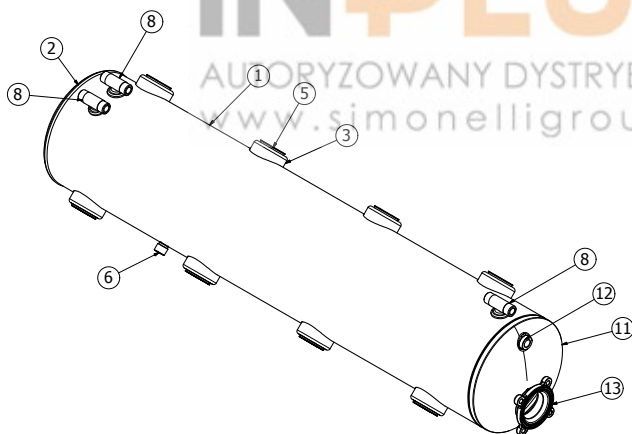
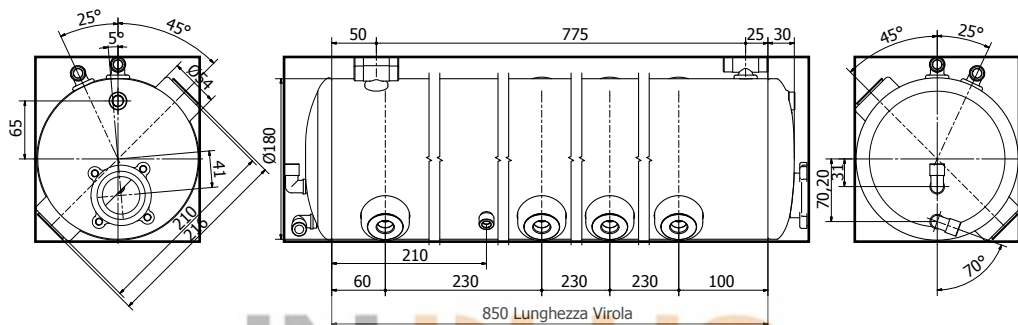

ELENCO PARTI / LIST PARTS / LISTE DES PARTIES

Elemento Element Élément	Q.tà Q.tà Q.tà	Numero Parte Part Number Numéro Partie	Descrizione Description Description	Materiale Material Matériau
1	1	00016500	Corpo caldaia Aurelia D.180 4 Gr 2COPPE <i>Aurelia boiler body D.180 4 Gr 2</i> <i>Corps de chaudière Aurelia D.180 4 Gr 2</i>	Cu DHP 99.9
2	1	00010370	Coppa D.180 2 fori <i>Bevel gear D.180 2 holes</i> <i>Coupe D.180 2 trous</i>	Cu DHP 99.9
3	4	00160170	Tubo scamb D54X1,5 <i>Pipe D54X1,5</i> <i>Tube échangeur D54X1,5</i>	Cu DHP 99.9
5	8	00061881	Flangia chiusura scsamb.1-2 G <i>Flange closure scsamb.1-2 G</i> <i>Fermeture à bride scsamb.1-2 G</i>	CW510L OT57
6	1	00030251	Attacco 3/8" Maschio <i>Coupling 3/8" Male</i> <i>Prise 3/8" Mâle</i>	CW510L OT57
7	2	00061551	Gomito a saldare 3/8 M <i>Elbow for welding 3/8 M</i> <i>Coude à souder 3/8 M</i>	CW510L OT57
8	3	00061871	Attacco presa vapore <i>Steam inlet coupling</i> <i>Prise vapeur</i>	CW510L OT57
11	1	00016280	Coppa D.180 PR 2015 <i>Bevel gear D.180 PR 2015</i> <i>Coupe D.180 PR 2015</i>	CU DHP 99.9
12	1	00030271	Attacco G1/4" F <i>Coupling G1/4" F through OT57</i> <i>Prise G1/4" F passante OT57</i>	CW510L OT57
13	1	00063130	Flangia Resistenza 4 fori 2013 <i>Flange Resistance 4 holes 2013</i> <i>Résistance de bride 4 trous 2013</i>	CW510L OT57

MATERIALE: Rame, Ottone <i>MATERIAL: Copper, Brass</i> <i>MATÉRIEL : Cuivre, Laiton</i>	Trattamento <i>Treatment</i> <i>Traitement</i>	Tolleranza <i>Tolerance</i> <i>Tolérance</i>	Scala <i>Scale</i> <i>Échelle</i>	A2
Descrizione / Description / Description			Data / Date / Date	
Descrizione / Description / Description		Progettista / Designer / Concepteur	Codice / Code / Code	

DATI PROGETTO DIRETTIVA PED 97/23/CE - DATA DRAFT DIRECTIVE PED 97/23/CE
DONNÉES PROJET DIRECTIVE PED 97/23/CE

VOLUME / VOLUMES / VOLUMES	23 LT
TS	130.5°
P.V.S.	1.8 Bar
PT	2.7 Bar
FLUIDO / FLUID / FLUIDE	H2O

DICHIARAZIONE DI CONFORMITÀ CE ATTREZZATURA A PRESSIONE

EC DECLARATION OF CONFORMITY PRESSURE EQUIPMENT DECLARATION DE CONFORMITE MACHINE SOUS PRESSION

- **La Simonelli Group dichiara sotto la propria responsabilità che la macchina per caffè espresso sotto identificata è conforme alle seguenti direttive CEE sotto riportate e soddisfa i requisiti essenziali di cui all'allegato A. Valutazione di conformità: categoria 1 modulo A. Per la verifica della conformità a dette direttive sono state applicate le norme armonizzate riportate in tabella.**
- **Simonelli Group declares under its own responsibility that the espresso coffee machine identified as below complies with the directives specified below and meets the essential requirements indicated in attachment A Conformity evaluation: category 1, form A The following harmonized standards have been applied following the provisions of the directives specified below.**
- **Simonelli Group déclare sous sa propre responsabilité que la machine pour café espresso (identifiée par le modèle et le numéro de série indiqués ci-après) est conforme aux directives suivantes: 89/392/CEE; et satisfait les conditions requises essentielles citées dans l' Annexe A, évaluation de conformité: catégorie 1 modula A. La vérification de la conformité à ces directives a été effectuée en appliquant les normes harmonisées suivantes:**

Il fascicolo tecnico è depositato presso la sede legale di cui all'indirizzo sul retro, il responsabile incaricato della costituzione e gestione del fascicolo tecnico è l'Ing. *Lauro Fioretti*.

The technical file has been deposited at the company headquarters, at the address on the back. The person in charge of collating and managing the technical file is Mr. *Lauro Fioretti*.

Le dossier technique est déposé auprès du siège légal dont l'adresse est indiqué au dos, le responsable chargé de la constitution et de la gestion du dossier technique est M. *Lauro Fioretti*.

2006/42/EC	Direttiva macchine Machinery Directive Directive machines
2014/35/EU	Direttiva bassa tensione Low Voltage Directive Directive basse tension
2014/30/EU	Direttiva compatibilità elettromagnetica Electromagnetic Compatibility Directive Directive compatibilité électromagnétique
(CE) No 1935/2004	Direttiva materiali per alimenti Directive for Materials and Articles intended to come into contact with foodstuffs Directive matériaux pour contact alimentaire
2014/68/EU	Direttiva attrezzature a pressione Pressurized Equipment Directive Directive équipements sous pression
2011/65/EU	Direttiva ROHS ROHS Directive Directive ROHS
(CE) No 2023/2006 (UE) No 213/2018	Regolamenti sulle buone pratiche di fabbricazione dei materiali, degli oggetti e all'utilizzo del bisfenolo A in vernici e rivestimenti destinati a venire in contatto con prodotti alimentari. Regulations on Good Manufacturing Practice of materials and objects and on the use of Bisphenol A in paints and coatings intended to come into contact with food. Règlements sur les bonnes pratiques de fabrication des matériaux, des objets et sur l'utilisation du bisphénol A dans les peintures et les revêtements destinés à entrer en contact avec les produits alimentaires.
D. M. 21/03/1973	Disciplina igienica degli imballaggi, recipienti, utensili, destinati a venire in contatto con le sostanze alimentari o con sostanze d'uso personale. Hygienic discipline regarding packaging, containers and utensils that are destined to come into contact with food substances or with substances of personal use. Discipline hygiénique des emballages, récipients, ustensiles, destinés à entrer en contact avec des denrées alimentaires ou avec des substances d'usage personnel.
10/2011/CEE	Direttiva materie plastiche Plastics directive Matériau plastique directive
85/572/CEE, 82/711/CEE	Direttive metalli e leghe Metals and alloys directives Métaux et alliages directives

Modello e anno di fabbricazione: Vedi targa dati su macchina

Model and production: See label on machine

Modèle et année de fabrication: Contrôler les données sur la machine

Matricola • Serial number • Matricule:

Caldaia • Boiler • Chaudière:

Lt.	0,6*	1,7	2,0	3,8	4,2	4,8	5,4	7,0	9,3	11,1	11,3	14,7	17,0	20,3	23,1
MPa max.	0,18	0,18	0,18	0,18	0,18	0,18	0,18	0,18	0,18	0,18	0,18	0,18	0,18	0,18	0,18
T max (C°)	130,5	130,5	130,5	130,5	130,5	130,5	130,5	130,5	130,5	130,5	130,5	130,5	130,5	130,5	130,5
Kg/h	0,8	2,3	1,0	1,3	1,3	1,3	2,3	2,3	2,6	3,6	3,6	4,0	4,0	4,0	4,0
P (W)	1000	2600	1200	1800	1800	1800	2600	2700	3000	4500	4500	5000	5000	5000	5000

* Boiler in zona di applicazione articolo 3, comma 3 97/23/CE

* Boiler in application area, article 3, section 3 97/23/EC

* Chauffe-eau en zone d'application article 3, alinéa 3 97/23/CE

Norme applicate: Raccolte M,S, VSR edizione '78 e '95 conservate presso la sede legale.

Applied regulations: Collections M,S, VSR editions '78 and '95 and available in the registered office.

Normes appliquées: Recaltes M, S, VSR édition '78 et '95 gardées chez la siège legale.

Disegno n°: (Vedi parte finale del Libretto Istruzioni)

Drawing No.: (See the end of the Instruction Booklet)

Dessin n°: (Voir la fin du livret d'instructions)

Amministratore delegato • Managing Director • Administrateur délégué:

Fabio Ceccarani

Belforte del Chienti, 01/08/2018

ATTENZIONE: La presente dichiarazione va conservata e deve accompagnare sempre l'attrezzatura.

Ogni uso dell'attrezzatura diverso da quello previsto dal progetto é vietato. L'integrità e l'efficienza dell'attrezzatura e degli accessori di sicurezza sono a cura dell'utente. La presente dichiarazione perde la sua validità nel caso in cui l'apparecchio venga modificato senza espressa autorizzazione del costruttore oppure se installato o utilizzato in modo non conforme a quanto indicato nel manuale d'uso e nelle istruzioni.

ATTENTION: This declaration is to be kept with the equipment at all times and must always go together with the equipment. Any use of the equipment than for the purposes for which it was designed is prohibited. The integrity and efficiency of the equipment of the safety devices are the responsibility of the user. The declaration is null and void if the machine is modified without the express authorization of the manufacturer or if improperly installed and used in such a way that does not comply with indications in the user's manual and the instructions.

ATTENTION: Cette déclaration doit être conservée et doit toujours aller avec la machine. Toute utilisation de la machine différente de celle qui este prévue par le projet est interdite. L'intégrité et l'efficacité de la machine et des accessoires de sécurité sont à la charge de l'utilisateur. La présente déclaration perd toute validité dans le cas où l'appareil est modifié sans l'autorisation du constructeur ou si l'appareil est installé ou utilisé de façon non conforme à ce qui est indiqué dans le manuel et dans le mode d'emploi.



IN+PLUS

AUTORYZOWANY DYSTRYBUTOR
www.simonelligroup.pl

IN+PLUS

AUTORYZOWANY DYSTRYBUTOR
www.simonelligroup.pl

IN PLUS
www.nuovasimonelli.it

AUTORYZOWANY DYSTRYBUTOR

www.simonelligroup.pl

Simonelli Group

Via E. Betti, 1
62020 Belforte del Chienti
Macerata Italy
T +39 0733 9501
F +39 0733 950242
info@simonelligroup.it
www.simonelligroup.it

Nuova Distribution Usa

6940 Salashan Pkwy, Bldg, A
Ferndale, WA 98248
T +1 360 366 2226
F +1 360 366 4015
info@simonelliusa.com
www.simonelliusa.com

Nuova Simonelli Asia Pacific

61 Kaki Bukit Ave 1
#02-24 Shun Li Industrial Park
Singapore 417943
T +65 68410985
www.nuovasimonelliasiapacific.com

Nuova Distribution France

Hexapole - Actipole - Bat 5
Rue Maurice Herzog
73420 Viviers Du Lac
T +33 (0) 9 67894852
F +33 (0) 4 79544852
info@nuovadistribution.fr



nuova

SIMONELLI

The coffee machines you can trust.